

T.C. Resmi Gazete

Başbakanlık Mevzuatı Geliştirme ve Yayın Genel Müdürlüğüne Yayınlanır		
Kuruluşu : 7 Ekim 1920	19 Ağustos 1997 SALI	Sayı : 23085

YÜRÜTME VE İDARE BÖLÜMÜ

Milletlerarası Andlaşma

Karar Sayısı : 97/9628

14 Ocak 1987 tarihinde Singapur'da imzalanan ve 15/5/1997 tarihli ve 4259 sayılı Kanunla onaylanması uygun bulunan ekli "Türkiye Cumhuriyeti Hükümeti ile Singapur Cumhuriyeti Hükümeti Arasında Hava Taşımacılığı Anlaşması"nın onaylanması; Dışişleri Bakanlığı'nın 11/6/1997, 10/7/1997 tarihli ve DHGY-2862, 3467 sayılı yazıları üzerine, 31/5/1963 tarihli ve 244 sayılı Kanunun 3 üncü maddesine göre, Bakanlar Kurulu'na 15/7/1997 tarihinde kararlaştırılmıştır.

Süleyman DEMİREL
CUMHURBAŞKANI

Mesut YILMAZ
Başbakan

B. ECEVİT
Devlet Bak. ve Başb. Yrd.

Y. SEÇKİNER
Devlet Bakanı

R. SERDAROĞLU
Devlet Bakanı

Dr. İ. ÇELEBİ
Devlet Bakanı

C. KAVAK
Devlet Bakanı

M. BATALLI
Devlet Bakanı

Z. TEMİZEL
Maliye Bakanı

N. MENZİR
Ulaştırma Bakanı

Y. EREZ
Sanayi ve Ticaret Bakanı

İ. GÜRDAL
Turizm Bakanı

İ. SEZGİN
Milli Sav. Bak. ve Başb. Yrd.

İ. SAYGIN
Devlet Bakanı

M. GÜRDERE
Devlet Bakanı

M. YILMAZ
Devlet Bakanı

E. AŞIK
Devlet Bakanı

O. SUNGURLU
Adalet Bakanı

H. ULUĞBAY
Milli Eğitim Bakanı

M. TAŞAR
Tarım ve Köyleri Bakanı

M. C. ERSÜMER
Enerji ve Tabii Kay. Bakanı

E. TARANOĞLU
Orman Bakanı

G. TANER
Devlet Bakanı

Prof. Dr. H. S. TÜRK
Devlet Bakanı

Prof. Dr. Ş. GÜREL
Devlet Bakanı

R. ŞAHİN
Devlet Bakanı

R. K. YÜCELEN
Devlet Bakanı

M. BAŞEŞGİOĞLU
İçişleri Bakanı

Y. TOPÇU
Bayındırlık ve İskan Bakanı

Prof. Dr. N. ÇAĞAN
Çalışma ve Sos. Güv. Bakanı

İ. TALAY
Kültür Bakanı

Dr. İ. AYKUT
Çevre Bakanı

H. ÖZKAN
Devlet Bakanı

Prof. Dr. S. YILDIRIM
Devlet Bakanı

Prof. Dr. A. ANDİCAN
Devlet Bakanı

B. KARA
Devlet Bakanı

H. GEMİCİ
Devlet Bakanı

İ. CEM
Dışişleri Bakanı

H. İ. ÖZSOY
Sağlık Bakanı

Yürütme ve İdare Bölümü Sayfa : 1

Türkiye Cumhuriyeti Hükümeti ile Singapur Cumhuriyeti Hükümeti Arasında Hava Taşımacılığı Anlaşması

Türkiye Cumhuriyeti Hükümeti ve
Singapur Cumhuriyeti Hükümeti

7 Aralık 1944 tarihinde Şikago'da imzaya açılan Uluslararası Sivil Havacılık Sözleşmesi ve Uluslararası Hava Servisleri Transit Anlaşması tarafları olup,

Kendi ülkeleri arasında ve ötesinde hava seferleri ihdas etmek amacıyla bir anlaşma akdetmek isteyerek,

Aşağıdaki gibi anlaşmışlardır :

MADDE 1

TANIMLAR

1. Bu Anlaşma bakımından, aksine hüküm bulunmadıkça :

a) “Sözleşme” terimi 7 Aralık 1944 yılında Şikago'da imzaya açılan Uluslararası Sivil Havacılık Sözleşmesi ile Sözleşme'nin 90. maddesine uygun olarak kabul edilen Ekler ve aynı Sözleşme'nin 90. ve 94. maddelerine göre Sözleşme veya Ekleri'nde yapılan ve her iki tarafça kabul edilmiş olan değişiklikler anlamını taşır.

b) “Havacılık makamları” terimi Singapur Cumhuriyeti bakımından Ulaştırma Bakanı veya Ulaştırma Bakanı tarafından ifa edilen görevlerden herhangi birini yerine getirmek için yetkili kılınmış herhangi bir kişi veya kuruluş ve Türkiye Cumhuriyeti bakımından Ulaştırma Bakanı veya Ulaştırma Bakanı tarafından ifa edilen görevlerden herhangi birini yerine getirmek için yetkili kılınmış herhangi bir kişi veya kuruluş anlamını taşır.

c) “Tayin edilen havayolu işletmesi” terimi, bu Anlaşma'nın 3. maddesine uygun olarak, bir âkit tarafın yazılı olarak öteki âkit tarafa bildirimde bulunmak suretiyle tayin ettiği havayolu anlamını taşır.

d) “Ülke” terimi, Sözleşme'nin 2. maddesinde belirtildiği şekilde bir devletin egemenliği, koruması veya yönetimi altındaki kara parçası ve buna bitişik karasuları anlamını taşır.

e) “Hava Seferleri”, “Uluslararası Hava Seferi”, “Havayolu işletmesi” ve “teknik iniş” terimleri, Sözleşme'nin 96. maddesinde belirtilen anlamları taşırlar.

f) “Mutabık Kalınan Seferler” işbu Anlaşmada belirtilen haklara uygun olarak bir âkit tarafın diğer âkit tarafa sağladığı herhangi bir sefer anlamını taşır.

g) “Belirlenen yol” işbu Anlaşma'nın EK-I'inde belirlenmiş yollardan biri anlamını taşır.

h) “Ek” Anlaşma'nın veya Anlaşma'nın 14. maddesine göre değiştirilmiş Ekleri anlamını taşır.

i) “Kapasite” terimi,

– Bir uçakla ilgili olarak, bir uçuş hattın tamamında veya bir kısmında uçağın yolcu ve yük ve posta için yararlanılabilen hacmidir.

– Belirli bir hava seferiyle ilgili olarak, belli bir zaman dilimi içinde, belli bir hatta veya bu hattın bir kısmında sefer yapan uçağın bu seferler için kullanılan kapasitesi ile sefer sayısının çarpımıdır.

- j) “Trafik” terimi yolcu, bagaj, kargo ve posta demektir.
- 2) Ekler bu Anlaşma'nın ayrılmaz bir parçasını teşkil eder ve aksine bir hüküm bulunmadıkça, Anlaşma'ya yapılan atıf Ekleri de kapsar.

MADDE 2 TRAFİK HAKLARI

1. Her bir Akit Taraf diğerine, bu Anlaşma'nın I numaralı Ekinde belirtilen hatlarda tarifeli uluslararası hava seferleri düzenlemesi amacıyla, bu Anlaşma'da belirtilen hakları tanır.

2. İşbu Anlaşma'nın hükümlerine bağlı kalmak kaydıyla, her bir Akit Taraf'ın tayin ettiği havayolu işletmesi belirlenen yolda mutabık kalınan seferi icra ederken aşağıdaki haklardan yararlanacaktır :

- a) Diğer Akit Tarafın ülkesi üzerinden inmeksizin uçmak;
- b) Sözkonusu ülkeye teknik iniş yapmak; ve
- c) Uluslararası trafiği bırakmak ve almak amacıyla, sözkonusu ülke içerisinde, o hat için bu Anlaşma'nın Ek-I'inde belirtilen noktalara iniş yapmak.

3. Bu maddenin 1. fıkrasındaki hiçbir hüküm, bir Akit Tarafın havayolu işletmesine, diğer Akit Tarafın ülkesindeki bir noktadan ücret veya kira karşılığı taşınmak üzere yolcu, yük ve posta almak ve bunu aynı ülke içinde bir başka noktaya indirmek hakkını verdiği şeklinde anlaşılabilir.

4. Bu Anlaşma çerçevesinde bir Akit tarafın tanıdığı haklar, sadece diğer Akit tarafın tayin olunmuş havayolu tarafından ve bu havayolunun yararına kullanılacaktır.

MADDE 3 TAYİN VE YETKİLENDİRME

1. Her bir Akit Taraf, diğer Akit Tarafa, belirtilen hatlarda mutabık kalınan seferleri işletmesi amacıyla bir havayolu işletmesini tayin ettiğini, yazılı olarak bildirmek hakkına sahip olacaktır.

2. Diğer Akit Taraf bir tayin bildirimini aldığı anda, bu maddenin 3. ve 4. fıkraları hükümlerine tabi olarak, tayin edilen havayolu işletmesine gerekli işletme yetkilerini gecikmeden tanyacaktır.

3. Akit Taraflardan birinin havacılık makamları, öteki Tarafın tayin ettiği havayolu işletmesinden, uluslararası hava seferlerinin icrasında bu makamlarca olağan ve makul bir şekilde uygulanan kanun ve yönetmeliklerde emredilen şartları yerine getirebilecek vasıfları haiz bulunduğu hususunda, kendilerini ikna etmesini isteyebilir.

4. Akit Taraflardan her biri, tayin edilen bir havayolu işletmesinin esas mülkiyetinin ve gerçek anlamda kontrolünün bu havayolu işletmesini tayin eden Akit Tarafın veya vatandaşlarının elinde bulunduğu kanaat getirmediği hallerde, bu maddenin 2. fıkrasında sözü edilen işletme yetkilerini tanımayı reddedebilir veya bu havayolu işletmesinin bu Anlaşma'nın 2. maddesinde belirtilen hakları kullanılmasına gerekli gördüğü kayıtları koyabilir.

5. Bu maddenin 1. ve 2. fıkralarının gerekleri yerine getirildikten ve bir havayolu işletmesi belirtilen şekilde tayin edildikten ve kendisine yetki verildikten sonra, üzerinde mutabık kalınan bir kapasitenin bulunması ve 8. ve 9. maddelerin hükümlerine göre ücret ve uçuş tarifelerinin tespit edilmiş olması kaydıyla mutabık kalınan seferleri herhangi bir tarihte işletmeye başlayabilir.

6. Herbir Akit Taraf, bir hava yolu kendi kanun ve yönetmeliklerine veya bu Anlaşmada öngörülen koşullara uygun faaliyet göstermediği takdirde, bu havayolunun Anlaşmanın ikinci maddesinde öngörülen haklardan faydalanmasına son verebilir veya bu haklardan faydalanmasına ilişkin olarak gerekli gördüğü koşullar getirebilir. Bir havayolunun sözkonusu haklardan faydalanmasına son vermek veya yeni koşullar getirmek, kanunların ve yönetmeliklerin daha fazla ihlal edilmesini önlemek için zaruri değil ise, Akit taraf bu hakkını diğer Akit Taraf ile istişarelerde bulduktan sonra kullanacaktır.

MADDE 4

GÜMRÜKTEN VE DİĞER RESİMLERDEN VE VERGİLERDEN MUAFİYET

1. Akit Taraflardan her birinin tayin edilen havayolu işletmesi tarafından uluslararası seferlerde işletilen uçaklar ve bu uçaklarda bulunan mutat donanım, akaryakıt ve yağlar ve (yiyecek, içecek ve tütün dahil) uçaktaki levazımat, öteki Akit Tarafın ülkesine varışta, tekrar ülke dışına çıkarılınca kadar uçakta kalmak kaydıyla, bütün gümrük, vergileri, muayene ücretleri ve diğer rüsum ve vergilerden bağışık tutulacaktır.

2. Akit tarafın ülkesi üzerinde yapılacak uçuşun bir kısmında kullanılacak olsa dahi, Akit Taraflardan birinin ülkesine öteki Akit Tarafın tayin edilen havayolu işletmesi tarafından veya adına tayin edilen havayolu işletmesinin münhasıran uluslararası seferinde çalıştırılan uçaklarında kullanılmak üzere sokulan veya uçağa alınan akaryakıt, yağlar, yedek parça, mutat donanım ve levazımat gümrük vergisi ve muayene ücreti dahil tüm ulusal vergi ve harçlardan muaf tutulacaktır. Yukarıda sözü edilen maddelerin gümrük nazaret ve kontrolü altında tutulması gerekebilir.

3. Uçakta bulunan mutat donanım, yedek parça, malzeme ve tüketim maddeleri, akaryakıt ve yağlar öteki Akit Tarafın ülkesinde, ancak o ülkenin gümrük makamlarının müsaadesi ile boşaltılabilir. Böyle bir durumda, bunlar tekrar ülke dışına götürülünceye veya gümrük yönetmeliklerine göre bir başka şekilde elden çıkarılınca kadar sözü edilen makamların nezaretinde tutulabilir.

MADDE 5

DİREKT TRANSİT TRAFİĞİ

Akit Taraflardan birinin ülkesinden transit geçen ve transit amaçları için belirlenen havalimanı bölümünü terk etmeyen yolcu, bagaj ve yük çok basitleştirilmiş bir kontrole tabi tutulacaktır. Direkt transit geçen bagaj ve yükler gümrük ve benzeri diğer vergilerden bağışık tutulacaklardır.

MADDE 6

GİRİŞ VE ÇIKIŞ İZİNİ KANUNLARI VE YÖNETMELİKLERİ

1. Bir Akit Tarafın, uluslararası hava seyrüseferi yapan uçakların ülkesine giriş ve çıkışına ilişkin kanun ve mevzuatı, öteki Akit Tarafın tayin ettiği havayolu işletmesine de uygulanacaktır.

2. Bir Akit Tarafın, uçakta taşınan yolcu, mürettebat, yük ve postanın ülkeye kabulü, ülkede kalışı veya ülkeden ayrılışına ilişkin gümrük giriş çıkışı, göç, pasaport ve sağlık kontrolü gibi kanun ve mevzuatı, o ülkede kaldığı sürece, öteki Akit tarafın tayin edilen havayolu işletmesi tarafından taşınan yolcu, mürettebat, yük ve posta'ya da uygulanacaktır.

3. Herbir Akit Taraf, işbu Madde kapsamında öngörülen kanun ve yönetmeliklerin uygulanmasında, ticari ve rekabete dayalı nedenlerden dolayı kendi havayoluna, diğer Akit Tarafın tayin edilmiş havayoluna kıyasla öncelik tanımamayı taahhüt eder.

4. Bir Akit Tarafın havalimanları ve sağlanan diğer kolaylıkları kullanan öteki Akit Tarafın tayin edilen havayolu işletmesinin ödediği ücretler, uluslararası hava seferleri yapan ulusal uçakların ödediklerinden daha yüksek olmayacaktır.

MADDE 7

SERTİFİKA VE LİSANSLAR

1. Bir Akit Tarafça verilen veya geçerli kılınan lisanslar, uçuşa elverişlilik lisansları, yeterlilik lisansları, geçerlilik süresi boyunca, öteki Akit Tarafça da geçerli kabul edilecektir.

2. Akit taraflardan her biri, kendi ülkesinde yapılacak uçuşlarla ilgili olarak, diğer Akit taraf veya diğer bir devletçe kendi uyruklularına verdiği veya geçerli kıldığı lisanslarını ve yeterlilik lisanslarını geçerli kabul etmeme hakkını saklı tutar.

MADDE 8

KAPASİTE HÜKÜMLERİ

1. Her iki Akit Tarafın tayin edilen havayolu işletmelerine, kendi ülkeleri arasında belirtilen hatlarda, mutabık kalınan seferleri işletmeleri için adil ve eşit imkân sağlanacaktır.

2. Mutabık kalınan seferlerin işletilmesinde, her Akit Tarafın tayin edilen havayolu işletmesi, belirtilen hatların tamamı veya bir kısmında diğerinin yaptığı seferler üzerinde olumsuz etki yaratmamak için diğer Akit Tarafın tayin edilen havayolu işletmesinin çıkarlarını dikkate alacaktır.

3. Akit Tarafların tayin edilen havayolu işletmelerinin icra ettikleri mutabık kalınan seferler halkın belirtilen hatlardaki taşıma ihtiyaçları ile yakından ilgili olacak ve havayolu işletmelerini tayin eden Akit Tarafın ülkesinden başlayan veya oraya yönelik trafiğin mevcut ve makul olarak beklenen taşıma ihtiyaçlarını makul bir yük faktörü ile karşılayacak bir kapasiteyi sağlamak asıl amaçları olacaktır.

4. Havayolunu tayin eden taraf dışındaki diğer devletlerin ülkelerinden geçen belirlenmiş hatlarda, yolcu, kargo ve posta bırakılıp alınmasına ilişkin düzenlemeler aşağıdaki genel kapasite hükümlerine uygun olarak yapılacaktır:

- a) Akit Tarafın ülkesine ve ülkesinden dışarıya yönelik trafiğe ilişkin gereksinimler;
- b) Hattın geçtiği bölgedeki Devletlerce kurulmuş diğer ulaştırma hizmetleri de dikkate alınarak, havayolunun geçtiği bölgeye ilişkin trafik gereksinimleri;
- c) Havayolu işletmesinin gereksinimleri.

Bu paragraf çerçevesinde sağlanacak haklar, nihai olarak iki Akit Tarafın Havacılık makamları tarafından belirlenecektir.

5. Mutabık kalınan seferlerde Akit tarafların havacılık makamlarınca yukardaki paragrafın uygulanması çerçevesinde kararlaştırılan sıklık ve kapasite, bu makamlardan her birinin talebi üzerine yakın işbirliği anlayışı içinde yapılacak istişarelerden sonra, zaman zaman gözden geçirilebilir ve değiştirilebilir.

MADDE 9

TARİFELERİN BELİRLENMESİ

1. Mutabık kalınan seferlerin herhangi biri için belirlenecek ücret tarifeleri, işletme maliyeti, makul bir kar, seferin özellikleri (sürat ve ağırlama standartları gibi) ve diğer havayolu işletmelerinin belirlenen yolun herhangi bir bölümünde uyguladıkları tarifeler gibi, ilgili tüm faktörler gözönünde tutularak makul düzeylerde saptanacaktır. Bu tarifeler, işbu maddenin takip eden hükümlerine uygun olarak saptanacaktır.

2. İşbu maddenin 1. fıkrasında anılan tarifeler, tarifelerle birlikte mütalaa edilen ajans komisyonları oranları ile birlikte, mümkünse, belirlenen yolun her biri için o yolun tamamı veya bir kısmında faaliyette bulunan diğer havayolu işletmelerine danışıldıktan sonra her iki Akit Tarafın tayin edilen havayolu işletmeleri arasında anlaşmayla belirlenecek ve böyle bir anlaşmaya varılması için, mümkün olduğunda, Uluslararası Hava Ulaştırma Birliği'nin (IATA) tarifelerinin yapılmasına ilişkin usulleri kullanılacaktır.

3. Eğer tayin edilen havayolu işletmeleri bu ücret tarifelerinden biri üzerinde anlaşamazlar ise veya herhangi bir nedenle bu maddenin 2. fıkrası hükümlerine göre bir anlaşma sağlanamazsa, iki Akit Taraf havacılık makamları ücret tarifesini karşılıklı anlaşma ile tesbit etmeye çalışacaklardır.

4. Eğer havacılık makamları bu maddenin 2. fıkrası hükümlerine göre kendilerine sunulmuş ücret tarifeleri üzerinde veya 3. fıkra hükümlerine göre herhangi bir ücret tarifesinin tesbitinde anlaşamazlar ise, anlaşmazlık bu Anlaşma'nın 13. maddesi hükümleri çerçevesinde hal şekline bağlanacaktır.

5. 13. Maddenin üçüncü paragrafında öngörülen hükümler çerçevesindekiler hariç, hiçbir tarife, her iki Akit Tarafın sivil havacılık otoriteleri tarafından da benimsenmedikçe yürürlüğe girmeyecektir.

6. Bu madde hükümlerine göre tesbit edilmiş bir ücret tarifesi, yenisi bu madde hükümlerine göre tespit edilinceye kadar yürürlükte kalacaktır.

MADDE 10

MALİ HÜKÜMLER

1. Akit taraflardan her biri öteki Tarafın tayin edilen havayolu işletmesine, diğer Akit Tarafın ülkesinde elde ettiği kazancın giderlerini aşan bölümünü Merkezi'ne transfer etme hakkını bahşeder. Bu transfer usulü, kazancın elde edildiği ülkenin kambiyo mevzuatına uygun olarak yapılacaktır.

2. Kazancın giderleri aşan bölümünün transferinde, yürürlükteki mevzuatın bu tür transferlerin resmi kambiyo kuru üzerinden yapılmasını öngörmesi halinde bu kur üzerinden, aksi takdirde gelirin elde edildiği kura muadil bir kur üzerinden yapılacaktır.

3. Transfer, öteki Akit Tarafça kabul edilebilecek konvertibl dövizle yapılacaktır.

4. Yukarıda belirtilen gelirin transferi için ihtiyaç duyulan döviz Akit Tarafların yetkili uygun kanalları vasıtasıyla tahsis veya transfer edilecektir. Akit Taraflar arasında bir ödeme anlaşması mevcut ise, ödeme bu anlaşmanın hükümlerine göre gerçekleştirilecektir.

MADDE 11
BİLGİ VE İSTATİSTİK

Akit Tarafların her birinin havacılık makamları diğer Akit Tarafın havacılık makamlarına, birinci Akit Tarafın tayin edilen havayolu işletmelerince mutabık kalınan seferlerde sağlanan kapasitenin gözden geçirilmesi için, makul olarak gerekli görülebilecek devrevi veya diğer istatistikî bilgileri, talepleri üzerine vereceklerdir. Bu bilgiler işbu havayolu işletmelerinin mutabık kalınan seferlerde taşımış oldukları trafiği ve bu trafiğin başlangıç ve varış noktalarını belirlemek için gerekli tüm bilgileri içerecektir.

MADDE 12
İSTİŞARE

Yakın bir işbirliği anlayışı içinde, Akit Tarafların havacılık makamları bu anlaşma ve Ekleri hükümlerinin uygulanmasını ve bunlara uyulmasını sağlamak amacıyla zaman zaman birbirleri ile istişarelerde bulunacaklardır.

MADDE 13
UYUŞMAZLIKLARIN ÇÖZÜMÜ

1. Akit Taraflar arasında bu Anlaşma'nın yorumlanması veya uygulanması ile ilgili bir uyuşmazlık çıkarsa, Akit Taraflar bu uyuşmazlığı önce kendi aralarında müzakere yoluyla halletmeye çalışacaklardır.

2. Akit Taraflar, müzakere yoluyla bir anlaşmaya varamadıkları takdirde, karara bağlanması için uyuşmazlığı bir şahıs veya teşekküle tevdi etmeye veya Akit Tarafların her birinin talebi üzerine Akit Tarafların her birinin tayin edeceği birer hakem ve böylece seçilen iki hakemin tayin edeceği bir üçüncü hakemden kurulu 3 kişilik bir hakem heyetine sunma hususunda mutabık kalabilirler. Akit Taraflardan her biri, diğerinden uyuşmazlığın tahkimini isteyen bir ihbarı diplomatik yoldan aldığı tarihten itibaren altmış (60) gün içinde bir hakem tayin edecek ve üçüncü hakem de bundan sonraki altmış (60) günlük bir süre içinde atanacaktır. Akit Taraflardan herhangi biri verilen süre içerisinde bir hakem tayin edemezse veya üçüncü hakem belirtilen süre içinde atanamazsa, Akit Taraflardan herhangi biri Uluslararası Sivil Havacılık Teşkilatı Konseyi Başkanı'ndan durumun gereğine göre, hakemi veya hakemleri tayin etmesini isteyebilir. Bu durumda üçüncü hakem üçüncü bir devletin uyruğunu taşıyacak ve hakem heyetinin başkanlığını yapacaktır.

3. Akit Taraflar, bu maddenin 2. fıkrasına göre verilecek herhangi bir karara uymayı taahhüt ederler.

4. Eğer Akit Taraflardan herhangi birisi, veya bir Akit Tarafça tayin edilen havayolu işletmesi bu maddenin 2. fıkrasına göre alınmış karara uymazsa, uymadığı süre boyunca, diğer Akit Taraf kusurlu olan Akit Tarafa bu Anlaşma'ya göre vermiş olduğu hakları sınırlayabilir, askıya alabilir veya iptal edebilir.

MADDE 14
DEĞİŞİKLİKLER

1. Eğer Akit Taraflardan birisi işbu Anlaşma'nın herhangi bir maddesinin değiştirilmesini arzuya şayan bulursa, Akit Tarafların havacılık makamları arasında bu çerçevede istişare yapılması talebinde bulunabilir. İstişareler, talep tarihinden itibaren altmış (60) gün içerisinde başlayacaktır. Havacılık makamları arasında bir mutabakat sağlandığı takdirde değişiklikler diplomatik nota teatisi ile teyit edildiği zaman yürürlüğe girecektir.

2. Anlaşma Eklerinde yapılacak değişiklikler Akit Tarafların havacılık makamlarının kendi aralarında doğrudan doğruya mutabakata varmalarıyla gerçekleştirilebilir.

3. Bu Anlaşma Akit Tarafların her biri için bağlayıcı olabilecek herhangi bir çok taraflı sözleşmeye uyacak şekilde değiştirilecektir.

MADDE 15
SONA ERME

Akit Taraflardan her biri, bu Anlaşma'ya son vermek kararında olduğunu her zaman öteki Akit Tarafa ihbar edebilir. Bu ihbar aynı zamanda Uluslararası Sivil Havacılık Teşkilatına da ulaştırılacaktır. Böyle bir ihbar, süre sona ermeden karşılıklı mutabakat ile geri alınmamış ise, Anlaşma, ihbarnamenin öteki Akit Tarafça alınış tarihinden sonraki oniki (12) ay sonra sona erecektir. Öteki Akit Tarafça ihbarnamenin alındığı teyid edilmezse, ihbarname, Uluslararası Sivil Havacılık Teşkilatı'nın alındığını bildirdiği tarihten ondört (14) gün sonra alınmış sayılacaktır.

MADDE 16
TESCİL

Bu Anlaşma ve Anlaşma'nın 14. maddesine uygun olarak yapılmış olan nota teatileri, Uluslararası Sivil Havacılık Teşkilatı nezdinde tescil ettirilecektir.

MADDE 17
BAŞLIKLAR

Madde başlıkları bu Anlaşma'ya sadece müracaat ve kolaylık sağlamak amacıyla konulmuştur ve hiçbir surette bu Anlaşma'nın amaç ve kapsamının sınırını çizmez, kısıtlamaz veya tarif etmez.

MADDE 18
YÜRÜRLÜĞE GİRİŞ

Bu Anlaşma ve Ekleri her Akit Tarafın Anayasal hükümlerinin ifasından sonra, bu mealdeki diplomatik Notalarının teati edildikleri tarihte yürürlüğe girecektir.

Yukarıdakileri tasdiklen aşağıda imzaları bulunan ve Hükümetleri tarafından usulünce yetkilendirilmiş olan temsilciler işbu Anlaşmayı imza etmişlerdir.

Singapur'da 1987 yılı Ocak ayının ondördüncü gününde, ikisi de aynı derece geçerli Türkçe ve İngilizce olarak iki nüsha halinde düzenlenmiştir. Uyuşmazlık halinde İngilizce metin geçerli olacaktır.

EK – I

İŞLETİLECEK HATLAR

1. Türkiye Cumhuriyeti Hükümeti tarafından tayin edilecek havayolu, aşağıdaki hat-
ta her iki yönde işletmecilik yapacaktır:

Türkiye'deki Noktalar – Ara Noktalar – İleri Noktalar.

2. Singapur Cumhuriyeti Hükümeti tarafından tayin olunan havayolu, aşağıdaki hat-
ta her iki yönde işleticilik yapacaktır:

Singapur'daki Noktalar – Ara Noktalar – İstanbul veya Ankara - İleri Noktalar.

3. Yapılacak seferin başlangıç noktası havayolunu tayin eden Akit Tarafın ülkesinde
yeralması halinde, yukarıdaki hatlarda kayıtlı noktaların herhangi biri, tayin edilmiş havayolu
şirketinin isteğine bağlı olarak herhangi bir uçuşta veya uçuşların tamamında iptal edilebilir.

EK-II

UÇUŞ TARİFELERİNİN ONAYLANMASI

1. Herbir Akit Tarafın tayin edilmiş havayolu işletmeleri, uçak tipini de gösteren uçuş
tarifelerini, her tarife döneminde (yaz ve kış) onaylanmak için tarifenin yürürlük tarihinden
30 gün öncesinden daha geç olmamak üzere öbür Akit Tarafın havacılık makamlarına suna-
caktır.

2. Uçuş tarifelerinin her Akit Tarafın tayin edilen havayolu işletmeleri tarafından öbür
Akit Taraf havacılık makamlarına sunulmasından önce, her iki Akit Tarafın havayolu şirket-
leri onaylamayı kolaylaştırmak amacıyla birbirleriyle tarifeler konusunda istişarelerde bulu-
nacaktırlar.

3. Bu uçuş tarifelerini alan havacılık makamları bunları onaylayacak veya değişiklik
önercektir. Herhalükarda tayin edilen havayolu işletmeleri, tarifeler ilgili havacılık makam-
larınca onaylanmadan önce seferlerine başlayamazlar. Bu hüküm bilahare yapılacak değişik-
liklere de uygulanacaktır.

**Air Transport Agreement Between the
Government of the Republic of Turkey
and the Government of the Republic
of Singapore**

The Government of the Republic of Singapore
and the Government of the Republic of Turkey

Being Parties to the Convention on International Civil Aviation and the International Air Services Transit Agreement, both opened for signature at Chicago on the seventh day of December, 1944,

Desiring to conclude an Agreement for the purpose of establishing air services between and beyond their respective territories,

Have Agreed As Follows:

**ARTICLE 1
DEFINITIONS**

1. For the purpose of this Agreement, unless the context otherwise requires:

a) the term “the Convention” means the Convention on International Civil Aviation opened for signature at Chicago on the seventh day of December, 1944, and includes any Annex adopted under Article 90 of that Convention and any amendment of the Annexes or the Convention under Articles 90 and 94 thereof, which have been adopted by both parties;

b) the term “aeronautical authorities” means, in the case of the Republic of Singapore, the Minister for Communications and any person or body authorized to perform any functions at present exercised by the said Minister or similar functions; and in the case of the Republic of Turkey, the Minister of Communications, and any person or body authorized to perform any functions at present exercised by the said Minister;

c) the term “designated airline” means an airline which one Contracting Party shall have designated, by written notification to the other Contracting Party, in accordance with Article 3 of this Agreement;

d) the term “territory” in relation to a State means the land areas and territorial waters adjacent thereto under the sovereignty, suzerainty, protection or trusteeship of that State, as specified in Article 2 of the Convention;

e) the terms, “air service”, “international air service”, “airline” and “stop for non-traffic purposes” have the meanings respectively assigned to them in Article 96 of the Convention;

f) the term “agreed service” means any air service established by virtue of the rights specified in this Agreement granted by one Contracting Party to the other Contracting Party;

g) the term “specified route” means any of the routes specified in Annex I to this Agreement;

- h) the term “Annexes” means the Annexes to this Agreement or as amended in accordance with the provisions of Article 14;
- i) the term “capacity” means:
- in relation to an aircraft, the payload of that aircraft available on the route or section of a route;
 - in relation to a specified air service, the capacity of the aircraft used on such service, multiplied by the frequency operated by such aircraft over a given period and route or section of a route;
- j) the term “traffic” means passengers, baggage, cargo and mail.
- 2) The Annexes form an integral part of this Agreement and any reference to this Agreement shall include a reference to the Annexes except where otherwise provided.

ARTICLE 2

TRAFFIC RIGHTS

- 1) Each Contracting Party grants to the other Contracting Party the rights specified in this Agreement for the purpose of establishing scheduled international air services on the routes specified in Annex I.
- 2) Subject to the provisions of this Agreement, the airline designated by each Contracting Party shall enjoy, while operating an agreed service on a specified route, the following rights:
- a) to fly without landing across the territory of the other Contracting Party;
 - b) to make stops in the said territory for non-traffic purposes; and
 - c) to make stops in the said territory at the points specified for that route in Annex I for the purpose of putting down and taking on international traffic.
- 3) Nothing in paragraph (2) of this Article shall be deemed to confer on the airline of one Contracting Party the right of taking up, in the territory of the other Contracting Party, traffic carried for the remuneration or hire and destined for another point in the territory of that other Contracting Party.
- 4) All rights granted in this Agreement by one Contracting Party shall be exercised only by and exclusively for the benefit of the designated airline of the other Contracting Party.

ARTICLE 3

DESIGNATION AND AUTHORIZATION

- 1) Each Contracting Party shall have the right to designate in writing to the other Contracting Party one airline for the purpose of operating the agreed services on the specified routes.
- 2) On receipt of the designation, the other Contracting Party shall, subject to the provisions of paragraphs (3) and (4) of this Article, without delay grant to the airline designated the appropriate operating authorization.

3) The aeronautical authorities of one Contracting Party may require an airline designated by the other Contracting Party to satisfy them that it is qualified to fulfil the conditions prescribed under the laws and regulations normally and reasonably applied by them in conformity with the provisions of the Convention to the operation of international air services.

4) Each Contracting Party shall have the right to refuse to accept the designation of an airline and to withhold or revoke the grant to an airline of the rights specified in paragraph (2) of Article 2 or to impose such conditions as it may deem necessary on the exercise by an airline of those rights in any case where it is not satisfied that substantial ownership and effective control of that airline are vested in the Contracting Party designating the airline or in nationals of the Contracting Party designating the airline.

5) At any time after the provisions of paragraphs (1) and (2) of this Article have been complied with, an airline so designated and authorized may begin to operate the agreed services provided that a service shall not be operated unless a capacity agreed upon and a tariff established in accordance with the provisions of Article 8 and Article 9 are in force in respect of that service,

6) Each Contracting Party shall have the right to suspend the exercise by an airline of the rights specified in paragraph (2) of Article 2 or to impose such conditions as it may deem necessary on the exercise by an airline of those rights in any case where the airline fails to comply with the laws or regulations of the Contracting Party granting those rights or otherwise fails to operate in accordance with the conditions prescribed in this Agreement; provided that, unless immediate suspension or imposition of conditions is essential to prevent further infringements of laws or regulations, this right shall be exercised only after consultation with the other Contracting Party.

ARTICLE 4

EXEMPTION FROM CUSTOMS AND OTHER DUTIES AND TAXES

1) Aircraft operating on international services by the designated airline of either Contracting Party, as well as their regular equipment, spare parts, supplies of fuels and lubricants and aircraft stores (including food, beverages and tobacco) on board such aircraft shall be exempt from all customs duties, inspection fees and other duties or taxes on arriving in the territory of the other Contracting Party, provided such equipment, spare parts, supplies and stores remain on board the aircraft up to such time as they are re-exported.

2) Supplies of fuels, lubricants, spare parts, regular equipment and aircraft stores introduced into the territory of one Contracting Party by or on behalf of a designated airline of the other Contracting Party or taken on board the aircraft operated by such designated airline and intended solely for use in the operation of international services, shall be exempt from all national duties and charges, including customs duties and inspection fees imposed in the territory of the first Contracting Party, even when these supplies are to be used on the parts of the journey performed over the territory of the Contracting Party in which they are taken on board. The materials referred to above may be required to be kept under customs supervision or control.

3) The regular airborne equipment, spare parts, aircraft stores and supplies of fuels and lubricants retained on board the aircraft of either Contracting Party may be unloaded in the territory of the other Contracting Party only with the approval of the customs authorities of that Party, who may require that these materials be placed under their supervision up to such time as they are re-exported or otherwise disposed of in accordance with customs regulations.

ARTICLE 5

DIRECT TRANSIT TRAFFIC

Passengers, baggage and cargo in direct transit across the territory of one Contracting Party and not leaving the area of the airport reserved for such purpose shall only be subject to a very simplified control. Baggage and cargo in direct transit shall be exempt from customs duties and other similar taxes.

ARTICLE 6

APPLICATION OF LAWS AND REGULATIONS

1) The laws and regulations of one Contracting Party governing entry into and departure from its territory of aircraft engaged in international air navigation or flights of such aircraft over that territory shall apply to the designated airline of the other Contracting Party.

2) The laws and regulations of one Contracting Party governing entry into, sojourn in, and departure from its territory of passengers, crew, cargo or mail, such as formalities regarding entry, exit, emigration and immigration, as well as customs and sanitary measures shall apply to passengers, crew, cargo or mail carried by the aircraft of the designated airline of the other Contracting Party while they are within the said territory.

3) Each Contracting Party undertakes not to grant any preference, for commercial and competitive purposes, to its own airline with regard to the designated airline of the other Contracting Party in the application of the laws and regulations provided for this Article.

4) When utilising the airports and other facilities offered by one Contracting Party, the designated airline of the other Contracting Party shall not have to pay fees higher than those which have to be paid by national aircraft operating scheduled international services.

ARTICLE 7

CERTIFICATES AND LICENCES

1) Certificates of airworthiness, certificates of competency and licences issued or rendered valid by one of the Contracting Parties shall, during the period of their validity, be recognized as valid by the other Contracting Party.

2) Each Contracting Party reserves its rights, however, not to recognise as valid, for the purpose of flights in its own territory, certificates of competency and licences granted to its own nationals or rendered valid for them by the other Contracting Party or by any other state.

ARTICLE 8

CAPACITY PROVISIONS

1) There shall be fair and equal opportunity for the designated airlines of both Contracting Parties to operate the agreed services on the specified routes between their respective territories.

2) In operating the agreed services, the designated airline of each Contracting Party shall take into account the interests of the designated airline of the other Contracting Party so as not to affect unduly the services which the latter provides on the whole or part of the same routes.

3) The agreed services provided by the designated airlines of the Contracting Parties shall bear close relationship to the requirements of the public for transportation on the specified routes and shall have as their primary objective the provision, at a reasonable load factor, of capacity adequate to carry the current and reasonably anticipated requirements for the carriage of passengers, cargo and mail originating from or destined for the territory of the Contracting Party which has designated the airline.

4) Provision for the carriage of passengers, cargo and mail both taken up and down at points on the specified routes in the territories of States other than that designating the airline shall be made in accordance with the general principles that capacity shall be related to:

a) traffic requirements to and from the territory of the Contracting Party which has designated the airline;

b) traffic requirements of the area through which the airline passes, after taking account of other transport services established by airlines of the States comprising the area; and

c) the requirements of through airline operator.

Any rights to be granted under this paragraph shall finally be determined by the aeronautical authorities of the Contracting Parties.

5) The capacity and frequency of the services agreed by the aeronautical authorities of the Contracting Parties in the application of the paragraphs above may be reviewed and revised from time to time at the request of either of the said authorities after consultations in a spirit of close cooperation.

ARTICLE 9

ESTABLISHMENT OF TARIFFS

(1) The tariffs on any agreed service shall be established at reasonable levels, due regard being paid to all relevant factors including cost of operation, reasonable profit, characteristics of service (such as standards of speed and accommodation) and the tariffs of other airlines for any part of the specified route. These tariffs shall be fixed in accordance with the following provisions of this Article.

(2) The tariffs referred to in paragraph (1) of this Article, together with the rates of agency commission used in conjunction with them shall, if possible, be agreed in respect of each of the specified routes between the designated airlines concerned in consultation with

other airlines operating over the whole or part of that route, and such agreement shall, where possible, be reached through the rate-fixing machinery of the International Air Transport Association. The tariffs so agreed shall be subject to the approval of the aeronautical authorities of both Contracting Parties.

(3) If the designated airlines cannot agree on any of these tariffs, or if for some other reason a tariff cannot be agreed upon in accordance with the provisions of paragraph (2) of this Article, the aeronautical authorities of the Contracting Parties shall try to determine the tariff by agreement between themselves.

(4) If the aeronautical authorities cannot agree on the approval of any tariffs submitted to them under paragraph (2) of this Article or on the determination of any tariff under paragraph (3), the dispute shall be settled in accordance with the provisions of Article 13.

(5) No tariff shall come into force if the aeronautical authorities of either Contracting Party are dissatisfied with it except under the provisions of paragraph (3) of Article 13.

(6) When tariffs have been established in accordance with the provisions of this Article, these tariffs shall remain in force until new tariffs have been established in accordance with the provisions of this Article.

ARTICLE 10

FINANCIAL PROVISIONS

1) Each Contracting Party grants to the designated airline of the other Contracting Party the right to remit to its head office the excess over expenditure of receipts earned in the territory of the first Contracting Party. The procedure for such remittance, however, shall be in accordance with the foreign exchange regulations of the Contracting Party in the territory of which the revenue accrued.

2) Such transfers of the excess of receipts over expenditure shall, where the prevailing regulations so require, be at the official prevailing rate of exchange where such a rate exists or otherwise at a rate equivalent to that at which receipts were earned.

3) The transfer shall be effected in a convertible foreign currency acceptable to the other Contracting Party.

4) The required foreign currency for the transfer of the above mentioned receipts will be allocated or transferred through authorized appropriate channels of the Contracting Parties. Where a payment agreement exists between the Contracting Parties, payment shall be effected in accordance with the provisions of that agreement.

ARTICLE 11

INFORMATION AND STATISTICS

The aeronautical authorities of either Contracting Party shall supply to the aeronautical authorities of the other Contracting Party at their request such periodic or other statements of statistics as may be reasonably required for the purpose of reviewing the capacity provid-

ed on the agreed services by the designated airline of the first Contracting Party. Such statements shall include all information required to determine the amount of traffic carried by the said designated airline on the agreed services and the origins and destinations of such traffic.

ARTICLE 12 CONSULTATION

In a spirit of close co-operation, the aeronautical authorities of the Contracting Parties shall consult each other from time to time with a view to ensuring the implementation of, and satisfactory compliance with, the provisions of this Agreement and the Annexes thereto.

ARTICLE 13 SETTLEMENT OF DISPUTES

(1) If any dispute arises between the Contracting Parties relating to the interpretation or application of this Agreement, the Contracting Parties shall in the first place endeavour to settle it by negotiation between themselves.

(2) If the Contracting Parties fail to reach a settlement by negotiation, they may agree to refer the dispute for decision to some person or body, or the dispute may, at the request of either Contracting Party, be submitted for decision to a tribunal of three arbitrators, one to be nominated by each Contracting Party and the third to be appointed by the two so nominated. Each of the Contracting Parties shall nominate an arbitrator within a period of sixty (60) days from the date of receipt by either Contracting Party from the other of a notice through diplomatic channels requesting arbitration of the dispute and the third arbitrator shall be appointed within a further period of sixty (60) days. If either of the Contracting Parties fails to nominate an arbitrator within the period specified, or if the third arbitrator is not appointed within the period specified, the President of the Council of the International Civil Aviation Organization may be requested by either Contracting Party to appoint an arbitrator or arbitrators as the case requires. In such case, the third arbitrator shall be a national of a third state and shall act as president of the arbitral tribunal.

(3) The Contracting Parties undertake to comply with any decision given under paragraph (2) of this Article.

(4) If and so long as either Contracting Party or the designated airline of either Contracting Party fails to comply with a decision given under paragraph (2) of this Article, the other Contracting Party may limit, withhold or revoke any rights which it has granted by virtue of this Agreement to the Contracting Party in default.

ARTICLE 14 MODIFICATIONS

1) If either of the Contracting Parties considers it desirable to modify the terms of this Agreement, it may request consultation between the aeronautical authorities of both Contracting Parties in relation to the proposed modifications. Consultation shall begin within a period of sixty days from the date of the request. When these authorities agree on any modifications to this Agreement, the modifications shall come into effect when they have been confirmed by an exchange of notes through the diplomatic channel.

2) Modifications to routes may be made by direct agreement between the aeronautical authorities of the Contracting Parties.

3) If a general multilateral agreement concerning air transport comes into force in respect of both Contracting Parties, this Agreement shall be amended so as to conform with the provisions of that agreement.

ARTICLE 15 TERMINATION

Either Contracting Party may at any time give notice to the other if it desires to terminate this Agreement. Such notice shall be simultaneously communicated to the International Civil Aviation Organization. If such notice is given, this Agreement shall terminate twelve months after the date of receipt of the notice by the other Contracting Party, unless the notice to terminate is withdrawn by agreement before the expiry of this period. In the absence of acknowledgement of receipt by the other Contracting Party, notice shall be deemed to have been received fourteen days after the receipt of the notice by the International Civil Aviation Organization.

ARTICLE 16 REGISTRATION

This Agreement and any Exchange of Notes in accordance with Article 14 shall be registered with the International Civil Aviation Organization.

ARTICLE 17 TITLES

Titles are inserted in this Agreement at the head of each article for the purpose of reference and convenience and in no way define, limit, or describe the scope or intent of this Agreement.

ARTICLE 18 ENTRY INTO FORCE

This Agreement and its Annexes shall enter into force after fulfilment of the constitutional requirements by each Contracting Party, on the date of exchange of diplomatic notes to this effect.

IN WITNESS WHEREOF the undersigned plenipotentiaries, being duly authorized thereto by their respective Government, have signed this Agreement.

Done at Singapore this, 14th day of January of the year 1987 in duplicate in Turkish and English Languages, both texts being equally authentic. However, in case of dispute, the English text shall be deemed authentic.

For the Government of the
Republic of Turkey

For the Government of the
Republic of Singapore

ANNEX I

ROUTES TO BE OPERATED

1. The airline designated by the Government of the Republic of Turkey shall be entitled to operate air services in both directions:

Points in Turkey-intermediate points-Singapore-points beyond.

2. The airline designated by the Government of the Republic of Singapore shall be entitled to operate air services in both directions;

Points in Singapore-intermediate points-Istanbul or Ankara-points beyond.

3. Points on any of the above routes may, at the option of the designated airline, be omitted on any or all flights provided that such service shall have its starting point in the territory of the Contracting Party designating the airline.

ANNEX II

APPROVAL OF FLIGHT SCHEDULES

1. The designated airline of either Contracting Party shall submit its flight schedules, including the type of equipment, for approval to the aeronautical authorities of the other Contracting Party on each schedule period (summer and winter) not later than thirty (30) days prior to the effective date of schedule. In special cases this time limit may be reduced subject to the consent of the said authorities.

2. Prior to the submission of flight schedules by the designated airline of either Contracting Party to the aeronautical authorities of the other Contracting Party, the airlines of both Contracting Parties shall consult each other on the schedules with a view to facilitating their approval.

3. The aeronautical authorities receiving such flight schedules shall approve them or suggest modifications thereto. In any case the designated airlines shall not commence their services before the schedules are approved by the aeronautical authorities concerned. This provision shall likewise apply to later changes.

Bakanlar Kurulu Kararı

Karar Sayısı : 97/9757

Fındık üretiminin desteklenmesi ve geliştirilmesi amacıyla Destekleme ve Fiyat İstikrar Fonu'ndan T.C.Ziraat Bankası'na kaynak aktarılmasına ilişkin ekli Karar'ın yürürlüğe konulması; Devlet Bakanlığının 7/8/1997 tarihli ve 37384 sayılı yazısı üzerine, 2976 sayılı Dış Ticaretin Düzenlenmesi Hakkında Kanununun 2 nci maddesine göre, Bakanlar Kurulu'nca 7/8/1997 tarihinde kararlaştırılmıştır.

Süleyman DEMİREL
CUMHURBAŞKANI

Mesut YILMAZ

Başbakan

B. ECEVİT

Devlet Bak. ve Başb. Yrd.

İ. SEZGİN

Milli Sav. Bak. ve Başb. Yrd.

G. TANER

Devlet Bakanı

H. ÖZKAN

Devlet Bakanı

Y. SEÇKİNER

Devlet Bakanı

İ. SAYGIN

Devlet Bakanı

Prof. Dr. H. S. TÜRK

Devlet Bakanı

Prof. Dr. S. YILDIRIM

Devlet Bakanı

R. SERDAROĞLU

Devlet Bakanı

M. GÜRDERE

Devlet Bakanı

Prof. Dr. Ş. GÜREL

Devlet Bakanı

Prof. Dr. A. ANDİCAN

Devlet Bakanı

Dr. İ. ÇELEBİ

Devlet Bakanı

M. YILMAZ

Devlet Bakanı

R. ŞAHİN

Devlet Bakanı

B. KARA

Devlet Bakanı

C. KAVAK

Devlet Bakanı

E. AŞIK

Devlet Bakanı

R. K. YÜCELEN

Devlet Bakanı

H. GEMİCİ

Devlet Bakanı

M. BATALLI

Devlet Bakanı

O. SUNGURLU

Adalet Bakanı

M. BAŞESGİOĞLU

İçişleri Bakanı

İ. CEM

Dışişleri Bakanı

Z. TEMİZEL

Maliye Bakanı

H. ULUĞBAY

Milli Eğitim Bakanı

Y. TOPÇU

Bayındırlık ve İskan Bakanı

H. İ. ÖZSOY

Sağlık Bakanı

N. MENZİR

Ulaştırma Bakanı

M. TAŞAR

Tarım ve Köyşleri Bakanı

Prof. Dr. N. ÇAĞAN

Çalışma ve Sos. Güv. Bakanı

Y. EREZ

Sanayi ve Ticaret Bakanı

M. C. ERSÜMER

Enerji ve Tabii Kay. Bakanı

İ. TALAY

Kültür Bakanı

İ. GÜRDAL

Turizm Bakanı

E. TARANOĞLU

Orman Bakanı

Dr. İ. AYKUT

Çevre Bakanı

**7/8/1997 Tarihli ve 97/9757 Sayılı
Kararnamenin Eki**

KARAR

Madde 1 - Çeşitli tarım ürünlerinin desteklenmesi, iç talebin karşılanmasıyla birlikte üreticilerin fiyat hareketlerinden korunması amacıyla Destekleme ve Fiyat İstikrar Fonu'ndan T.C. Ziraat Bankası'na 30 trilyon TL.'na kadar kaynak aktarılır.

Madde 2 - Aktarılan kaynak, T.C. Ziraat Bankası tarafından ortaklarından, 1997 yılı fındık ürün alım bedellerinin ödenmesinde kullanılmak üzere Fındık Tarım Satış Kooperatifleri Birliği'ne (Fiskobirlik) yıllık % 50 basit faizli kredi olarak kullandırılır.

Madde 3 - Fiskobirlik'in 1996 yılı ürünü stoklarının yağlığa verilmesi sonucu uğrayacağı zararlar, gerekli belgelerin ibrazı ve Hazine Müsteşarlığı'nca onaylanması kaydıyla Destekleme ve Fiyat İstikrar Fonu'ndan karşılanır.

Madde 4 - Fiskobirlik'e teslim edilecek ürün bedelleri T.C. Ziraat Bankası'nca peşin olarak doğrudan üreticilere ödenir.

Madde 5 - T.C. Ziraat Bankası'nca üreticilere yapılan ödemelerde Fiskobirlik'ce düzenlenecek ürün alım bordrosu esas alınır.

Madde 6 - T.C. Ziraat Bankası, Fiskobirlik'e kullandıracağı kredi ile ilgili olarak Birlikçe satın alınan ürünler üzerinde rehin tesis eder.

Bu şartlar dışında, kredinin kullandırılması hususunda T.C. Ziraat Bankası'nın cari usul ve mevzuatı uygulanır.

Madde 7 - T.C. Ziraat Bankası'na, bu işlemlerden dolayı krediye tahakkuk eden faizin 4 puanı hizmet komisyonu olarak verilir.

Madde 8 - Kullandırılacak kredinin kullanım esasları ve vadesinin belirlenmesi ile sözkonusu kredinin Fonun Gider Hesabına geri dönüş tutarının Tarım Satış Kooperatifleri Birliklerine yeni kredi olarak aynı koşullarla kullandırılmasına Hazine Müsteşarlığı yetkilidir.

Madde 9 - T.C. Ziraat Bankası'nca Fiskobirlik'e kullandırılan kredilerin faizleri ile birlikte, Hazine Müsteşarınca belirlenen vadelerde ödenmemesi halinde kredi alacakları; 6183 sayılı Amme Alacaklarının Tahsil Usulü Hakkında Kanunda öngörülen gecikme zammına eşit oranda faiz ile birlikte aynı Kanun hükümlerine göre Maliye Bakanlığı'nca tahsil edilir.

Madde 10 - T.C. Ziraat Bankası'na aktarılan kaynağın Fon'a geri dönüşüne ilişkin usul ve esaslar Hazine Müsteşarlığı ile Banka arasında düzenlenecek protokol ile belirlenir.

Madde 11 - Bu Karar yayımı tarihinde yürürlüğe girer.

Madde 12 - Bu Kararı Hazine Müsteşarlığı'nın bağlı olduğu Bakan yürütür.

Atama Kararları

Başbakanlıktan :

Karar Sayısı : 97/47689

1 — Açık bulunan 1 inci derece kadrolu + 7600 ek göstergeli Özelleştirme İdaresi Başkanlığına, Uğur BAYAR'ın atanması, 657 sayılı Kanunun değişik 59 uncu maddesi ile 4046 sayılı Kanunun 6 ncı maddesi ve 2451 sayılı Kanuna 4158 sayılı Kanunla eklenen ek madde gereğince uygun görülmüştür.

2 — Bu Kararı Başbakan yürütür.

18 Ağustos 1997

Süleyman DEMİREL
CUMHURBAŞKANI

Mesut YILMAZ
Başbakan

Bülent ECEVİT
Devlet Bakanı ve Başbakan Yardımcısı

Enerji ve Tabii Kaynaklar Bakanlığından :

Karar Sayısı : 97/47690

1 — Açık bulunan 1 inci derece kadrolu + 3600 ek göstergeli Bakanlık Müşavirliğine Devlet Su İşleri Genel Müdürü Raif ÖZENCİ'nin atanması,

Bu suretle boşalacak olan 1 inci derece kadrolu + 6400 ek göstergeli Devlet Su İşleri Genel Müdürlüğü görevini yürütmek üzere, Orta Doğu Teknik Üniversitesi İnşaat Bölüm Başkanı Prof.Dr. Doğan ALTINBİLEK'in görevlendirilmesi,

657 sayılı Kanunun 59 ve 74 üncü maddesi ve 2547 sayılı Kanunun 38 inci maddesi ile 2451 sayılı Kanunun 2 nci maddesi ve bu Kanuna 4158 sayılı Kanunla eklenen ek madde gereğince uygun görülmüştür.

2 — Bu Kararı Enerji ve Tabii Kaynaklar Bakanı yürütür.

18 Ağustos 1997

Süleyman DEMİREL
CUMHURBAŞKANI

Mesut YILMAZ
Başbakan

Bülent ECEVİT
Devlet Bakanı ve Başbakan Yrd.

M. C. ERSÜMER
Enerji ve Tabii Kay. Bakanı

Yönetmelikler

Abant İzzet Baysal Üniversitesinden :

Abant İzzet Baysal Üniversitesi Lisansüstü Eğitim Yönetmeliğinin Adının ve Bir Maddesinin Değiştirilmesi Hakkında Yönetmelik

MADDE 1 — 16/9/1996 tarih ve 22759 sayılı Resmi Gazete'de yayımlanan "Abant İzzet Baysal Üniversitesi Lisansüstü Eğitim Yönetmeliği"nin adı Abant İzzet Baysal Üniversitesi Lisansüstü Eğitim ve Öğretim Yönetmeliği" olarak değiştirilmiştir.

MADDE 2 — Yönetmeliğin 2 nci maddesinin (a), (b) ve (c) bendleri aşağıdaki şekilde değiştirilmiştir.

"a) Yüksek lisans programlarına Lisansüstü Eğitimi Giriş Sınavı (LES) ve lisans başarı düzeyi; doktora ve sanatta yeterlik çalışmalarına Lisansüstü Eğitimi Giriş Sınavı (LES), lisans ve yüksek lisans başarı düzeyleri değerlendirilerek öğrenci kabul edilir. Lisansüstü öğ-

retime girişle ilgili başvurular Abant İzzet Baysal Üniversitesi Öğrenci İşleri Daire Başkanlığı'na yapılır. Adaylar, başvuru için gerekli belgeleri belirlenen süre içinde eksiksiz olarak vermek zorundadır. Giriş sınavının tarihi, saati, yeri ve aday kaydıyla ilgili diğer konular, her dönemin başlangıç tarihinden önce, Üniversite tarafından duyurulur.”

“b) Yüksek lisans giriş sınavına başvuracak adayların lisans derecesine sahip olması ve not ortalamasının en az 100 üzerinden 60, 4 üzerinden 2.00, doktora ve sanatta yeterlik giriş sınavı için ise, yüksek lisans derecesine sahip ve not ortalamasının en az 100 üzerinden 75, 4 üzerinden 3, olması gerekir.”

“c) Adayların başarılı sayılabilmesi için lisans ve/veya yüksek lisans başarı düzeyinin, ilgili bilim alanlarındaki bilgi ve yeteneklerini ölçen bir bilim sınavı ile yabancı dil bilgisini ölçen “Yabancı Dil Yeterlik Sınavı”nda gösterdikleri başarının, Lisansüstü Eğitimi Giriş Sınavı'ndaki başarının, transkriptlerinin ve referans mektuplarının dikkate alınarak karar verilmesi ve lisansüstü programa kabulünün Anabilim Dalı Başkanlığı'nca önerilmesi gerekir. Bilim sınavı Türkçe veya ilgili yabancı dilde verilebilir. Bilim sınavının değerlendirilmesine, Lisansüstü Eğitimi Giriş Sınavı'ndan (LES) alınan puanın en az % 20'si katılır. Bilim sınavının değerlendirilmesine Lisansüstü Eğitimi Giriş Sınavı'nın (LES) hangi oranda katılacağı ile değerlendirilecek puan türü (sayısal, sözel, eşit ağırlıklı) ilgili enstitü tarafından belirlenir. Sınavlarda başarılı olmuş adaylardan gerekli görülenler, ilgili Enstitü Anabilim Dalı Başkanı'nun uygun gördüğü lisans derslerinden tamamlama programına tabi tutulur. Tamamlama programında geçirilecek süre en çok bir takvim yılıdır. Bu süre dönem izinleri dışında uzatılamaz. Bu programda geçirilen süre, bu Yönetmelikte belirtilen yüksek lisans veya doktora programı sürelerine dahil edilmez. Tamamlama programını verilen süre içinde başarıyla tamamlayamayan öğrencinin bu program ile ilişkisi kesilir. Bilim sınavına girmesi uygun görülerek bu sınavı Türkçe alıp başarılı olan adaylar “Yabancı Dil Yeterlik Sınavı”na alınır. Yabancı Dil Yeterlik Sınavı'nda tam notun % 65'ini alanlar başarılı sayılır. Bu sınavda başarısız olan adaylara yabancı dil öğrenebilmeleri için bir yıl süre verilir ve bir yıl sonunda bu adaylar yeniden “Yabancı Dil Yeterlik Sınavı”na alınır. Bu sınavda da başarılı olamayan adaylar programa kabul edilmez. Adayın ulusal veya uluslararası standartta bir yabancı dil sınavından (KPDS, TOEFL, IELTS gibi) aldığı not da Enstitü Yönetim Kurulu kararıyla “Yabancı Dil Yeterlik Sınavı” yerine sayılabilir.”

Yürürlük

MADDE 3 — Bu Yönetmelik yayımlandığı tarihte yürürlüğe girer.

Yürütme

MADDE 4 — Bu Yönetmelik hükümlerini Abant İzzet Baysal Üniversitesi Rektörü yürütür.

Afyon Kocatepe Üniversitesinden :

Afyon Kocatepe Üniversitesi Döner Sermaye İşletmesi Yönetmeliğinin Bir Maddesinin Değiştirilmesine İlişkin Yönetmelik

MADDE 1 — 3/11/1995 tarih ve 22452 sayılı Resmi Gazete'de yayımlanarak yürürlüğe giren Afyon Kocatepe Üniversitesi Döner Sermaye İşletmesi Yönetmeliğinin 4 üncü maddesi aşağıdaki şekilde değiştirilmiştir.

“Madde 4 — Döner Sermaye İşletmesinin sermaye limiti 535.000.000.– (Beşyüzotuzbeşmilyon)'lidir.”

Yürürlük

MADDE 2 — Maliye Bakanlığı ve Sayıştay'ın görüşleri alınarak hazırlanan bu Yönetmelik yayımı tarihinde yürürlüğe girer.

Yürütme

MADDE 3 — Bu Yönetmelik hükümlerini Afyon Kocatepe Üniversitesi Rektörü yürütür.

İstanbul Üniversitesinden :**İstanbul Üniversitesi Sağlık Hizmetleri Meslek Yüksek Okulu
Öğretim ve Sınav Yönetmeliğine Bir Önlisans Ders
Müfredat Programı Eklenmesine Dair Yönetmelik**

MADDE 1 — 22/10/1987 tarih ve 19611 sayılı Resmî Gazete’de yayımlanmış olan İstanbul Üniversitesi Sağlık Hizmetleri Meslek Yüksek Okulu Yönetmeliğine aşağıdaki “Ağız-Dış Sağlığı Önlisans Ders Müfredat Programı” eklenmiştir.

MADDE 2 — Bu Yönetmelik yayımı tarihinde yürürlüğe girer.

MADDE 3 — Bu Yönetmelik hükümlerini İstanbul Üniversitesi Sağlık Hizmetleri Meslek Yüksek Okulu Müdürü yürütür.

**İstanbul Üniversitesi Sağlık Hizmetleri Meslek Yüksek Okulu
Ağız-Dış Sağlığı Önlisans Ders Müfredat Programı****I: YIL**

<u>I. Yarıyıl</u>	<u>Teorik</u>	<u>Laboratuvar</u>	<u>Uygulama</u>
Meslek Bilgisi Esasları	1	0	10
Anatomi	1	0	0
Histoloji	1	0	0
Fizyoloji	1	0	0
Davranış Bilimleri	1	0	0
Maddeler Bilgisi	1	0	1
Mikrobiyoloji	1	0	1
Araç Bilgisi	1	0	5
<u>Toplam:</u>	<u>8</u>	<u>0</u>	<u>17</u>
Türk Dili	2	0	0
Yabancı Dil	2	0	0
Seçmeli Ders	1	0	0

II. Yarıyıl

Meslek Bilgisi Esasları	1	0	10
Biyokimya	1	0	0
Maddeler Bilgisi	1	0	1
Patoloji	1	0	0
Farmakoloji	1	0	0
Mikrobiyoloji	1	0	1
Araç Bilgisi	1	0	10
<u>Toplam:</u>	<u>7</u>	<u>0</u>	<u>22</u>
Atatürk İlkeleri ve İnkılap Tarihi	2	0	0
Türk Dili	2	0	0
Yabancı Dil	2	0	0

Staj (8 hafta)

(Dış Hekimliği Fakültesi Kliniklerinde yapılacaktır.)	0	0	40
<u>Toplam:</u>	<u>0</u>	<u>0</u>	<u>40</u>

2. YIL**III Yarıyıl**

	<u>Teorik</u>	<u>Laboratuvar</u>	<u>Uygulama</u>
Toplum Ağız-Diş Sağlığı ve Koruyucu Diş Hekimliği (Ağız-Diş Sağlığı Programı İçin)	1	0	4
Klinik Çalışma Yöntemleri	2	0	20
Diş Hekimliği Laboratuvarı Yardımcı İşlemleri	1	0	3
Bilgisayar	1	0	4
<u>Toplam:</u>	<u>5</u>	<u>0</u>	<u>31</u>
Yabancı Dil	2	0	0
Seçmeli Ders	1	0	0

IV. Yarıyıl

Klinik Çalışma Yöntemleri	2	0	20
Bilgisayar	2	0	4
İlk Yardım ve Acil Tedavi	1	0	1
Muayenehane İdaresi ve Hasta Kayıt	1	0	2
Ağız-Diş Sağlığı Programı İçin Radyoloji	1	0	1
<u>Toplam:</u>	<u>7</u>	<u>0</u>	<u>28</u>
Atatürk İlkeleri ve İnkılap Tarihi	2	0	0
Yabancı Dil	2	0	0

Staj (8hafta)

(Diş Hekimliği Fakültesi Kliniklerinde Yapılacaktır.)	0	0	40
<u>Toplam:</u>	<u>0</u>	<u>0</u>	<u>40</u>

Açıklamalar:

* Ağız-Diş Sağlığı Önlisans ders müfredat programı 4 yarıyıldır

* Yarıyıllar 70 iş günüdür.

* Yarıyıllar arası 2 hafta ara verilir.

* Ders yılı sonunda (8 hafta) yaz stajı yapılır.

Uludağ Üniversitesinden :**Uludağ Üniversitesi Teknik Bilimler Meslek Yüksekokulu
Döner Sermaye İşletmesi Yönetmeliği****Dayanak**

Madde 1 — Bu Yönetmelik 5/7/1983 gün ve 18098 sayılı Resmi Gazete’de yayımlanan “2547 sayılı Yükseköğretim Kanunu’nun 58 inci Maddesine göre Döner Sermaye İşletmelerinin Kurulmasında Uyulacak Esaslara İlişkin Yönetmelik”in 2 nci Maddesine göre hazırlanmıştır.

Faaliyet Alanı

Madde 2 — Döner Sermaye İşletmesinin faaliyet alanına giren iş ve hizmetler;

- a) Yükseköğretim kurumları dışındaki kuruluşlar ile gerçek ve tüzel kişiler tarafından istenecek bilimsel görüş, proje araştırma faaliyetleri ve benzeri hizmetler yapmak,
- b) Bakım, onarım, imalat, iş değerlendirmesi ve organizasyonu, plan yapımı ve uygulamaları, deney raporları, analiz, ölçü ayarı, bilgi işlem ve benzeri hizmetlerle danışmanlık hizmetlerini hizmetin gerektirdiği yerde yapmak ve bunlarla ilgili raporları düzenlemek,
- c) Mevcut fiziki kapasiteyi değerlendirerek, faaliyet alanları ile sınırlı olarak mal ve hizmet üretiminde bulunmak, Rektörün önceden izni alınmak şartıyla elde edilen ürünlerin pazarlanması ve satışı için gerekli hallerde teşhir ve satış yerleri açmak.

Yönetim Organları

Madde 3 — Döner Sermaye İşletmesinin Yönetim Kurulu, Teknik Bilimler Meslek Yüksekokulu Yönetim Kurulu’dur. Yönetim Kurulu yetkisini bir Müdür Yardımcısının başkanlığında bölüm ve program başkanlarından oluşan üç kişilik bir yürütme kuruluna devredebilir. İta Amiri Rektördür. Rektör bu yetkisini uygun gördüğü ölçüde yardımcılarını veya Yüksekökol Müdürüne devredebilir.

Sermaye Limiti

Madde 4 — Uludağ Üniversitesi Teknik Bilimler Meslek Yüksekokulu Döner Sermaye İşletmesinin Sermaye Limiti 5.000.000 (Beşmilyon) TL’dir.

Uygulanacak Hükümler

Madde 5 — Bu Yönetmelikte hüküm bulunmayan hallerde, 1 inci maddede adı geçen yönetmeliğin 9 uncu maddesi hariç diğer hükümleri uygulanır.

Yürürlükten Kaldırma

Madde 6 — 25/10/1988 gün ve 19970 sayılı Resmi Gazete’de yayımlanarak yürürlüğe girmiş olan Uludağ Üniversitesi Bursa Meslek Yüksekokulu Döner Sermaye İşletmesi Yönetmeliği; Bu Yönetmeliğin yürürlüğe girdiği tarihten itibaren yürürlükten kaldırılmıştır.

“Geçici Madde 1 — 25/10/1988 gün ve 19970 sayılı Resmi Gazete’de yayımlanarak yürürlüğe giren Uludağ Üniversitesi Bursa Meslek Yüksekokulu Döner Sermaye İşletmesinin tüm malvarlığı bu Yönetmelikle kurulan Uludağ Üniversitesi Teknik Bilimler Meslek Yüksekokulu Döner Sermaye İşletmesine başkaca bir işleme gerek olmaksızın devredilir.

Geçici Madde 2 — Bu Yönetmeliğin yayımı tarihinden önce mevcut Yönetmeliğe göre başlanmış sözleşmeler ile başlanılmış işler sonuçlanıncaya kadar eski Yönetmeliğin Uygulanmasına devam olunur.”

Yürürlük

Madde 7 — Maliye Bakanlığı ile Sayıştay’ın görüşleri de alınarak hazırlanan bu Yönetmelik yayımı tarihinde yürürlüğe girer.

Yürütme

Madde 8 — Bu Yönetmelik hükümlerini Uludağ Üniversitesi Rektörü yürütür.

Tebliğler

Sanayi ve Ticaret Bakanlığından :

(Ölçüler ve Standartlar Genel Müdürlüğü)

Tebliğ No : Mecburi Standard 97/55-56

1) 20.09.1996 tarih ve 22763 sayılı Resmi Gazete'de yayımlanan 96/95-96 Sayılı Bakanlığımız Tebliğiyle revize edilerek mecburi uygulamaya konulan TS 8385-2 EN 455-2 "Tıbbi Eldivenler-Tek Kullanımlık Bölüm 2: Özellikler ve Fiziksel Özelliklerin Denenmesi" standardı ilişik şekilde tadil edilmiş olup, bu tadil metni Resmi Gazete'de yayımı tarihinden itibaren 3 ay sonra üretim ve satış safhalarında mecburi olarak uygulanacaktır. Bu tarihten itibaren 04.04.1989 tarih ve 20185 sayılı Resmi Gazete'de yayımlanan FKS-89/16-16 sayılı tebliğimizle revize edilerek mecburi uygulamaya konulan TS 3833 "Cerrahi Eldivenler" standardı mecburi uygulamadan kaldırılacaktır.

2) Sözkonusu standard kapsamına giren malı üreten ve satanların standart hükümlerine uymaları gerekmektedir.

3) Bu standarda ait hükümler 3143, 1705 ve 132 Sayılı Kanunlara göre Bakanlığımızca uygulanacaktır.

TS 8385-2 EN 455-2/Nisan 1996 "TIBBİ ELDİVENLER-TEK KULLANIMLIK BÖLÜM 2: ÖZELLİKLER VE FİZİKSEL ÖZELLİKLERİN DENENMESİ"
Standardı Teknik Kurulumuzun 18 Mart 1997 Tarihli Toplantısında Aşağıdaki Şekilde Tadil Edilmiştir.

ESKİ METİN

TS 8385-2 EN 455-2 Tıbbi Eldivenler-Tek Kullanımlık Bölüm 2: Özellikler ve Fiziksel Özelliklerin Denenmesi

YENİ METİN

TS EN 455-2 Tıbbi Eldivenler-Tek Kullanımlık Bölüm 2: Özellikler ve Fiziksel Özelliklerin Denenmesi

ESKİ METİN**ÇİZELGE 1 - Cerrahi Eldivenlerin Boyutları**

Numara	En az uzunluk ¹⁾ (mm)	Genişlik (mm) ²⁾³⁾
5	250	67 ± 4
5.5	250	72 ± 4
6	260	77 ± 5
6.5	260	83 ± 5
7	270	89 ± 5
7.5	270	95 ± 5
8	270	102 ± 6
8.5	280	108 ± 6
9	280	114 ± 6
9.5	280	121 ± 6

a boyutu Şekil 1'de belirtildiği gibidir.
 Not - Genişlik özellikleri doğal kauçuk lastiği, sentetik kauçuk lastiği yada doğal ve/veya sentetik kauçuk çözeltilerinden yapılmış eldivenler içindir. Diğer malzemelerden yapılmış eldivenler için bu özelliklerden sapmalar yapılması gerekebilir.

YENİ METİN**ÇİZELGE 1 - Cerrahi Eldivenlerin Boyutları**

Numara	En az uzunluk ¹⁾ (mm)	Genişlik (mm) ²⁾³⁾
5	250	67 ± 4
5.5	250	72 ± 4
6	260	77 ± 5
6.5	260	83 ± 5
7	270	89 ± 5
7.5	270	95 ± 5
8	270	102 ± 6
8.5	280	108 ± 6
9	280	114 ± 6
9.5	280	121 ± 6

1) a boyutu Şekil 1'de belirtildiği gibidir.
 2) b boyutu Şekil 1'de belirtildiği gibidir.
 3) Genişlik özellikleri doğal kauçuk lastiği, sentetik kauçuk lastiği yada doğal ve/veya sentetik kauçuk çözeltilerinden yapılmış eldivenler içindir. Bu boyutlar diğer malzemelerden yapılmış eldivenler için uygun olmayabilir.

ESKİ METİN**ÇİZELGE 2 - Muayene/İşlem Eldivenlerinin Boyutları**

Numara	En az Uzunluk (mm)		
	Yapıştırımlı eldivenler	Yapıştırmasız eldivenler	Genişlik (mm)
Çok küçük	270	240	≤ 80
Küçük	270	240	80 ± 10
Orta	270	240	95 ± 10
Büyük	270	240	110 ± 10
Çok büyük	270	240	≥ 110

a boyutu Şekil 1'de belirtildiği gibidir.

Not - Genişlik özellikleri doğal kauçuk lastiği, sentetik kauçuk lastiği yada doğal ve/veya sentetik kauçuk çözeltilerinden yapılmış eldivenler içindir. Diğer malzemelerden yapılmış eldivenler için bu özelliklerden sapmalar yapılması gerekebilir.

YENİ METİN**ÇİZELGE 2 - Muayene/İşlem Eldivenlerinin Boyutları**

Numara	En az Uzunluk (mm) ¹⁾		
	Yapıştırımlı eldivenler	Yapıştırmasız eldivenler	Genişlik ^{2,3)} (mm)
Çok küçük	270	240	≤ 80
Küçük	270	240	80 ± 10
Orta	270	240	95 ± 10
Büyük	270	240	110 ± 10
Çok büyük	270	240	≥ 110

1) a boyutu Şekil 1'de belirtildiği gibidir.

2) b boyutu Şekil 1'de belirtildiği gibidir.

3) Genişlik özellikleri doğal kauçuk lastiği, sentetik kauçuk lastiği yada doğal ve/veya sentetik kauçuk çözeltilerinden yapılmış eldivenler içindir. Bu boyutlar diğer malzemelerden yapılmış eldivenler için uygun olmayabilir.

ESKİ METİN**5.1 - GENEL**

Madde 5.2, Madde 5.3 ve uygunsa Madde 5.4'de açıklanan deneyler uygulandığında, yapıştırımlı ve yapıştırmasız eldivenlerde kopma kuvveti ve yapıştırımlı eldivenlerde yapışma dayanıklılığı Çizelge 3'de verilen değerlere uygun olmalıdır.

YENİ METİN**5.1 - GENEL**

Madde 5.2, Madde 5.3 ve uygunsa Madde 5.4'de açıklanan deneyler 23±2°C sıcaklık ve %50±5 bağıl nemde uygulandığında, yapıştırımlı ve yapıştırmasız eldivenlerde kopma kuvveti ve yapıştırımlı eldivenlerde yapışma dayanıklılığı Çizelge 3'de verilen değerlere uygun olmalıdır.

ESKİ METİN**ÇİZELGE 3 - Kopma Kuvveti ve Yapışma Dayanıklılığı İçin En Az Özellikler**

	Cerrahi Eldivenler (N)		Muayene/İşlem Eldivenleri (N)	
	Kauçuk ¹	Sentetik ²	Kauçuk ³	Diğer Malzeme
Hızlandırılmış yaşlandırmadan önce kopma kuvveti	10,5	7,5	7,5	3
Hızlandırılmış yaşlandırmadan sonra kopma kuvveti	7,5	5,5	5,5	3
Hızlandırılmış yaşlandırmadan önce yapıştırılmalı eldivenlerde yapışma dayanıklılığı	10,5	7,5	7,5	3
Hızlandırılmış yaşlandırmadan sonra yapıştırılmalı eldivenlerde yapışma dayanıklılığı	7,5	5,5	5,5	3

1) Doğal kauçuk lastiğinden yapılmış eldivenler için şartlar.
2) Sentetik kauçuk lastiği veya doğal yada sentetik lastik çözeltilerinden yapılmış eldivenler için özellikler.
3) Doğal kauçuk lastiği, sentetik kauçuk lastiği yada doğal ve/veya sentetik lastik çözeltilerinden yapılmış eldivenler için özellikler.

YENİ METİN**ÇİZELGE 3 - Kopma Kuvveti ve Yapışma Dayanıklılığı**

	Cerrahi Eldivenler (N)		Muayene/İşlem Eldivenleri (N)	
	Kauçuk ¹	Sentetik ²	Kauçuk ³	Diğer Malzeme
Hızlandırılmış yaşlandırmadan önce en az kopma kuvveti	10,5	7,5	7,5	3
Hızlandırılmış yaşlandırmadan sonra en az kopma kuvveti	7,5	5,5	5,5	3
Hızlandırılmış yaşlandırmadan önce yapıştırılmalı eldivenlerde en az yapışma dayanıklılığı	10,5	7,5	7,5	3
Hızlandırılmış yaşlandırmadan sonra yapıştırılmalı eldivenlerde en az yapışma dayanıklılığı	7,5	5,5	5,5	3

1) Doğal kauçuk lastiğinden yapılmış eldivenler için şartlar.
2) Sentetik kauçuk lastiği veya doğal yada sentetik lastik çözeltilerinden yapılmış eldivenler için özellikler.
3) Doğal kauçuk lastiği, sentetik kauçuk lastiği yada doğal ve/veya sentetik lastik çözeltilerinden yapılmış eldivenler için özellikler.

Sanayi ve Ticaret Bakanlığında :**(Ölçüler ve Standartlar Genel Müdürlüğü)****Tebliğ No : Mecburi Standard 97/58-59**

1) Türk Standardları Enstitüsü tarafından hazırlanıp, mecburi uygulamaya konulmak üzere Bakanlığımıza gönderilen TS EN 159 "Seramik Karolar-Toz Halinde Preslenmiş-Su Emmesi $E > \%10$ (B III Grubu)" standardı Resmi Gazete'de yayımı tarihinden itibaren 6 ay sonra mecburi olarak uygulanacaktır.

2) Söz konusu standard kapsamına giren malı üreten ve satanların standard hükümlerine uymaları gerekmektedir.

3) Bu standarda ait hükümler 3143, 1705 ve 132 Sayılı Kanunlara göre Sanayi ve Ticaret Bakanlığı ile Bayındırlık ve İskan Bakanlığınca ayrı ayrı veya müştereken imalat ve satışta ise Bakanlığımızca uygulanacaktır.

ICS 91 100.20:81 060.20

TÜRK STANDARDI

TS EN 159/Mart 1997

**SERAMİK KAROLAR-TOZ HALİNDE PRESLENMİŞ -
SU EMMESİ $E > \%10$ (BIII GRUBU)**

1 - KAPSAM VE UYGULAMA ALANI

Bu standard seramik karoların boyut ve boyut toleranslarını mekanik, fiziksel ve kimyasal özelliklerini, yüzey kalitesi özelliklerini ve işaretlemesini belirler.

Yalnızca, toz halinde preslenmiş sırtı, birinci kalite TS EN 87'ye göre su emmesi ($E > \%10$) BIII grubu duvar ve yer kaplaması olarak kullanılan karolara uygulanır. Bu gruptaki karolar esas itibarıyla şiddetli mekanik yüklere maruz olmayan alanlarda kullanılır. Don olabilecek şartlarda kullanılması düşünülmaz. İmalatı az olan, su emmesi $\%10$ 'dan büyük, toz halinde preslenmiş sırsız karolar bu standard kapsamında değildir.

2 - ATIF YAPILAN STANDARTLAR

Bu standardda, tarih belirtilerek veya belirtilmeksizin diğer standartlara atıf yapılmaktadır. Bu atıflar metin içerisinde uygun yerlerde belirtilmiş ve aşağıda liste halinde verilmiştir. Tarih belirtilen atıflarda daha sonra yapılan tadil veya revizyonlar, atıf yapan bu standardda da tadil veya revizyon yapılması şartı ile uygulanır.

EN No	Adı (İngilizce)	TS No	Adı (Türkçe)
EN 87	Ceramic Floor and Wall Tiles- Definitions, Classification, Characteristics and Marking	TS EN 87	Seramik Yer ve Duvar Karolar-Tarifler, Sınıflandırma, Özellikler ve İşaretleme
EN 98	Ceramic Tiles-Determination of Dimensions and Surface Quality	TS EN 98	Seramik Karolar-Boyut ve Yüzey Kalitesinin Tayini
EN 99	Ceramic Tiles - Determination of Water Absorption	TS EN 99	Seramik Karolar-Su Emme Tayini
EN 100	Ceramic Tiles - Determination of Modulus of Rupture	TS EN 100	Seramik Karolar-Eğilimde Çekme Gerilmesi Tayini
EN 101	Ceramic Tiles - Determination of Scratch Hardness of Surface According to Mohs	TS EN 101	Seramik Karolar-Mohs Yüzey Sertliğinin Çizerek Tayini
EN 103	Ceramic Tiles - Determination of Linear Thermal Expansion	TS EN 103	Seramik Karolar-Lineer Termal Genleşme Tayini
EN 104	Ceramic Tiles - Determination of Resistance to Thermal Shock	TS EN 104	Seramik Karolar-Isı Şokuna Dayanıklılık Tayini
EN 105	Ceramic Tiles - Determination of Crazing Resistance-Glazed Tiles	TS EN 105	Seramik Karolar-Sırtı Karolar-Çatlama Mukavemetinin Tayini
EN 122	Ceramic Tiles - Determination of Chemical Resistance-Glazed Tiles	TS EN 122	Seramik Karolar-Sırtı Karolar- Kimyasallara Dayanıklılık Tayini
EN 154	Ceramic Tiles - Determination of Resistance to Surface Abrasion-Glazed Tiles	TS EN 154	Seramik-Sırtı Karolar-Yüzey Aşınmasına Dayanım Tayini
EN 163	Ceramic Tiles - Sampling and Basis For Acceptance	TS EN 163	Seramik Karolar-Numune Alma ve Kabul Esasları

3 - TARİFLER

Toz halinde preslenmiş seramik karolar TS EN 87'de tarif edilmiştir.

Bu gruba giren karoların ve komponentlerinin yüzeyi düzgün, kabartmalı, dalgalı, dekorlu veya daha değişik olabilir. Parlak, mat, veya yarı mat (GL) olabilir.

Karolar döşeme derz tımağına sahip olabilir.

4 - BİÇİM VE BOYUTLAR

Biçim ve boyutlar Şekil 1, Şekil 2, Çizelge 1 ve Çizelge 2'ye uygun olmalıdır.

4.1 - Diğer Boyutlar

Boyutları Madde 4.1 ve Madde 4.2'de verilenlerden değişik olan karolar için imalatçı tarafından çalışma boyutu belirtilir. Çizelgelerde belirtilen çalışma boyutu ile kalınlıklar uygulanabilir.

4.2 - Derz Tırnaklı Karolar

Derz tırnakları, karoların belirli kenarlarında bulunan ve karolar yanyana konulduğunda, karo kenarları arasında belirlenmiş arz aralığından daha az mesafe kalmasını önleyen genellikle 0,8 mm olan çıkıntılardır. Derz tırnakları, karolar arasındaki boşluk, yapıştırıcı malzeme ile doldurulduğunda tırnaklar görünmeyecek şekilde yerleştirilir.

Toz halinde preslenmiş karolar, diğer derz tırnağı sistemi ile de yapılabilir. Bu hallerde üreticinin çalışma boyutu uygulanır.

Derz tırnaklı karo örneği Şekil 2'de verilmiştir.

NOT - Bazı karoların belirli kenarlarında 0,3 mm'den küçük bir veya daha fazla imalat çıkıntıları bulunabilir. Bunlar derz tırnağı olarak derz boşluğunu ayarlamakta kullanılmaz.

4.3 - Aksesuarlar

Aksesuarları, mesela sabunluklar, boyut ve toleransları standardlaştırılmamıştır, bunlar, imalatçı tarafından uygun şekilde belirtilir.

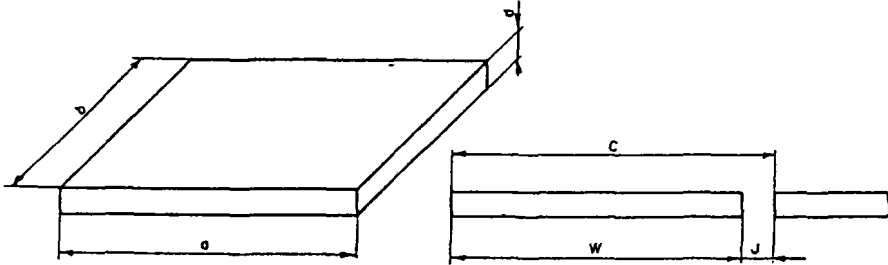

Dizme boyutu (C) = Çalışma boyutu (W) + Derz (J)
Çalışma boyutu (W) = Görünen yüzeyin boyutları (a) ve (b)

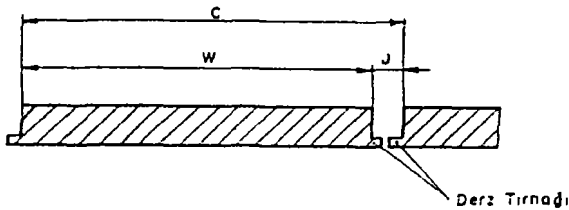
ŞEKİL 1 - Karo

Dizme boyutu (C) = Çalışma boyutu (W) + Derz (J)
Çalışma boyutu (W) = Görünen yüzeyin boyutları (a) ve (b)

ŞEKİL 2 - Derz Tırnaklı Karolar

ÇİZELGE 1 - Tercih Edilen Modüler Boyutlar

Dizme Boyutu (C) (cm)	Çalışma Boyutu (W) mm		Kalınlık (d) (mm)
	Uzunluk (a)	Genişlik (b)	
M 30 x 30 M 30 x 15 M 25 x 25 M 20 x 20 M 20 x 15 M 20 x 10 M 15 x 15 M 15 x 7,5 M 10 x 10	İmalâtçı, 1,5 mm - 5 mm arasında derz aralığını mümkün kılacak bir çalışma boyutu seçmelidir.		Kalınlık imalâtçı tarafından belirlenir. Ön ve arka yüzeydeki profiller kalınlığa dahildir.

ÇİZELGE 2 - Modüler Olmayan En Yaygın Boyutlar

Anma Boyutu (N) (cm)	Çalışma Boyutu (W) (mm)		Kalınlık (d) (mm)
	Uzunluk (a)	Genişlik (b)	
40 x 40 33 x 33 30 x 30 30 x 15 25 x 25 21,6 x 10,8 20 x 40 20 x 30 20 x 20 20 x 15 15,2 x 15,2 15,2 x 7,6 15 x 15 15 x 7,5 10,8 x 10,8 10 x 20	İmalâtçı çalışma boyutunu, çalışma boyutu ile anma boyutu arasındaki fark 5 mm'yi geçmeyecek şekilde seçmelidir. Derz tırmaklı karolarda her anma boyutu için yukarıda belirtilen limitler dahilinde bir çalışma boyutu uygulanır.		Kalınlık imalâtçı tarafından belirlenir. Ön ve arka yüzdeki profiller kalınlığa dahildir.

5 - ÖZELLİKLER

Boyutlar ve yüzey kalitesine ilişkin özellikler, fiziksel ve kimyasal özellikler Çizelge 3'te verilmiştir. Numune alma ve kabul esasları TS EN 163'te belirtilenlere uygun olmalıdır.

ÇİZELGE 3 - Özellikler

ÖZELLİKLER		Muayene veya Deneysel Standartının Numarası
Boyutlar ve Yüzey Kalitesi Uzunluk ve genişlik e Her karo için (2 veya 4 kenar) ortalamasının çalışma boyutu (W)'den sapması %	$W \leq 12 \text{ cm} : \pm 0,75^{1)}$ $W > 12 \text{ cm} : \pm 0,5$	TS EN 98
Derz tımsaklı karolar	+ 0,6 / - 0,3	
f Her karo için (2 veya 4 kenar) ortalamasının 10 deney numunesinin boyut ortalamasından (20 veya 40 kenar) sapma miktarı %	$W \leq 12 \text{ cm} \pm 0,5^{1)}$ $W > 12 \text{ cm} \pm 0,3$	TS EN 98
Derz tımsaklı karolar	+ 0,25	
Kalınlık Her karo kalınlık ortalamasının çalışma boyutu kalınlığından sapma miktarı mm		
$s < 250 \text{ cm}^2$	$\pm 0,5$	
$250 < s \leq 500 \text{ cm}^2$	$\pm 0,6$	TS EN 98
$500 < s \leq 1000 \text{ cm}^2$	$\pm 0,7$	
$s > 1000 \text{ cm}^2$	$\pm 0,8$	
Kenar düzgünlüğü ¹⁾ (yüzeyle ait) Düzgünlükten maks. sapma, çalışma boyutunun %'si olarak	$\pm 0,3$	TS EN 98
Dikdörtgenlik ²⁾ Dikdörtgenlikten maks. sapma, çalışma boyutunun %'si olarak	$\pm 0,5$	TS EN 98
Derz tımsaklı karolar	$\pm 0,3$	
Yüzey düzgünlüğü Maks. düzgünlükten sapma % (parantez içindeki değerler derz tımsaklı karolara aittir)		
a) Merkez eğriliği, çalışma boyutundan hesaplanan köşegene göre	+ 0,5/ - 0,3 (+ 0,8 / - 0,1) mm	TS EN 98
b) Kenar eğriliği, ait olduğu kenar çalışma boyutuna göre	+ 0,5/ - 0,3 (+ 0,8 / - 0,1) mm	TS EN 98
c) Peç'lik, çalışma boyutlarından hesaplanan köşegene göre	$\pm 0,5$ (yüzey < 250 cm ² ise 0,5) mm (yüzey \geq 250 cm ² ise 0,75) mm	TS EN 98
1) Bir veya daha fazla komşu kenarı sırtlı karolar için 2) Kavisişle şekle sahip karolara uygulanmaz.		

ÇİZELGE 3'ün devamı

ÖZELLİKLER		Muayene veya Deney Standardının Numarası
Yüzey Kalitesi	Karoların min. % 95'inin genel görünümünü bozacak gözle görülür kusurları taşınamaması gerekir.	TS EN 98
Fiziksel Özellikler		
Su emme, kütlece %	10'dan büyük, değer % 20'yi aşacaksa imalatçı tarafından belirtilecektir.	TS EN 99
Eğilimde çekme gerilmesi N/mm ²	Kalınlık ≤ 7,5 mm ortalama 15, kalınlık > 7,5 mm ortalama 12 (kalınlık EN 100'de tarif edilmiştir.)	TS EN 100
Yüzey Sertliği (Mohs Skalası)	Duvar karolarında min. 3 yer karolarında min. 5	TS EN 101
Yer kerosu olarak kullanılması düşünülen karoların aşınma mukavemeti	Aşınma sınıfı imalatçı tarafından beyan edilir.	TS EN 154
Oda sıcaklığından 100°C'ia lineer termal genişleme katsayısı	maks. $9 \times 10^{-6} K^{-1}$	TS EN 103
Isı şokuna dayanıklılık	Gereklidir ⁴⁾	TS EN 104
Sırlı karolarda çatlama mukavemeti ³⁾	Gereklidir ⁴⁾	TS EN 105
Kimyasal Özellikler		
Sırlı karolarda lekelenmeye dayanıklılık	min.2. sınıf	TS EN 122
Ev kimyasallarına, yüzme havuzu su temizleyicilerine (hidroflorik asit ve bileşiklerini ihtiva eden temizleyiciler hariç)	min. B sınıfı	TS EN 122
Asitlere ve alkalilere dayanıklılık (hidroflorik asit ve bileşikleri hariç)	Önceden kararlaştırılır. İmalatçı tarafından belirtilen kimyasallara dayanıklılık sınıfına göre	TS EN 122
3) Bazı dekoratif görünüşler çatlama mütemayildir. Bu halde TS EN 105'de verilen çatlama mukavemeti deneyinin uygulanmayacağı imalatçı tarafından belirtilmelidir.		
İSE NOTU		
4) Deney sonunda genel görünümü bozacak kusur bulunmamalıdır.		

6 - İŞARETLEME VE KISA GÖSTERİLİŞ

6.1 - İŞARETLEME

Karolar ve/veya ambalajlar aşağıdaki işaretleri taşımalıdır.

- İmalatçının ünvanı, ticari markası, imâl edildiği ülke,
- Birinci kalite işareti,
- Karonun tipi ve standard numarası,
- Anma ve çalışma boyutları, Modüler (M) olduğu veya Modüler olmadığı.

6.2 - KISA GÖSTERİLİŞ

Karolar aşağıdaki örneğe göre belirtilir.

Toz halinde preslenmiş karo TS EN 159 BIII M 15 cm x 15 cm (W 148 mm x 148 mm) GL

7 - SİPARİŞ

Bir sipariş verildiği zaman ilgili taraflar arasında, boyut, kalınlık, %20'yi aşması halinde su emme, yüzey tipi renk, rölyef, yüzey aşınma sınıfı ve kimyasallara dayanıklılık gibi hususi özellikler üzerinde anlaşma sağlanmalıdır

Sanayi ve Ticaret Bakanlığında :**(Ölçüler ve Standardlar Genel Müdürlüğü)****Tebliğ No : Mecburi Standard 97/60-61**

1) 28.07.1996 tarih ve 22710 sayılı Resmi Gazete'de yayımlanan 96/77-78 sayılı tebliğimizle revize edilerek mecburi uygulamaya konulan TS 4037 "Seramik Karolar - Toz Halinde Preslenmiş - Su Emmesi ($\%6 < E \leq \%10$) Olan" standardı, Türk Standartları Enstitüsü tarafından ana metne yedirilerek ilişik şekilde tadil edilmiş olup sözkonusu standarda ait yeni metin Resmi Gazete'de yayımı tarihinden itibaren 6 ay sonra mecburi olarak uygulanacak ve bu tarihten itibaren eski metin uygulamadan kaldırılacaktır.

2) Sözkonusu standart kapsamına giren malı üreten ve satanların standart hükümlerine uymaları gerekmektedir.

3) Bu standarda ait hükümler 3143, 1705 ve 132 sayılı Kanunlara göre Kamu ve Özel her türlü inşaat şantiyelerinde Sanayi ve Ticaret Bakanlığı ile Bayındırlık ve İskan Bakanlığınca ayrı ayrı veya müştereken, imalat ve satışta ise Bakanlığımızca uygulanacaktır.

ICS 91.100.20:81.060.20

TÜRK STANDARDI

TS 4037/Mart 1997

**SERAMİK KAROLAR-TOZ HALİNDE PRESLENMİŞ-
SU EMMESİ ($\%6 < E \leq \%10$) OLAN****1 - KAPSAM VE UYGULAMA ALANI**

Bu standard, seramik karoların boyut ve boyut toleranslarını, mekanik, fiziksel ve kimyasal özelliklerini yüzey kalitesini ve işaretlenmesini kapsar.

TS EN 178 kapsamındaki seramik karoları kapsamaz.

Önceden plaka halinde birleştirilmiş, karolarında kapsamak üzere, yalnızca toz halinde preslenmiş, TS EN 87'ye göre su emmesi $\%6 < E \leq \%10$ olan iç ve dış mekanlarda duvar ve yer kaplaması olarak kullanılan ikinci kalite karolara uygulanır.

2 - ATIF YAPILAN STANDARDLAR

Bu standardda, tarih belirtilerek veya belirtilmeksizin diğer standartlara atıf yapılmaktadır. Bu atıflar metin içerisinde uygun yerlerde belirtilmiş ve aşağıda liste halinde verilmiştir. Tarih belirtilen atıflarda daha sonra yapılan tadil veya revizyonlar, atıf yapan bu standardda da tadil veya revizyon yapılması şartı ile uygulanır. Atıf yapılan standardın tarihinin belirtilmemesi halinde ilgili standardın en son baskısı kullanılır.

EN, ISO, IEC vb. No	Adı (İngilizce)	TS No	Adı (Türkçe)
EN 87	Ceramic Floor and Wall Tiles-Definitions, Classification, Characteristics and Marking	TS EN 87	Seramik Duvar ve Yer Karoları-Tarifler, Sınıflandırma, Özellikler ve İşaretleme
EN 98	Ceramic Tiles-Determination of Dimensions and Surface Quality	TS EN 98	Seramik Karolar-Boyut ve Yüzey Kalitesinin Tayini
EN 99	Ceramic Tiles-Determination of Water Absorption	TS EN 99	Seramik Karolar-Su Emme Tayini
EN 100	Ceramic Tiles-Determination of Modulus of Rupture	TS EN 100	Seramik Karolar-Eğilmede Çekme Gerilmesi Tayini
EN 101	Ceramic Tiles-Determination of Scratch Hardness of Surface According to Mohs	TS EN 101	Seramik Karolar-Mohs Yüzey Sertliğinin Çizerek Tayini
EN 102	Ceramic Tiles-Determination of Resistance To Deep Abrasion-Unglazed Tiles	TS EN 102	Seramik Karolar-Sırsız Karolar-Derin Aşınma Dayanımının Tayini
EN 103	Ceramic Tiles-Determination of Linear Thermal Expansion	TS EN 103	Seramik Karolar-Lineer Termal Genleşme Tayini
EN 104	Ceramic Tiles-Determination of Resistance to Thermal Shock	TS EN 104	Seramik Karolar-Isı Şokuna Dayanıklılık Tayini
EN 105	Ceramic Tiles-Determination of Crazeing Resistance-Glazed Tiles	TS EN 105	Seramik Karolar-Sırlı Karolar-Çatlama Mukavemetinin Tayini
EN 106	Ceramic Tiles-Determination of Chemical Resistance-Unglazed Tiles	TS EN 106	Seramik Karolar-Sırsız Karolar Kimyasallara Dayanıklılık Tayini
EN 122	Ceramic Tiles-Determination of Chemical Resistance-Glazed Tiles	TS EN 122	Seramik Karolar-Sırlı Karolar-Kimyasallara Dayanıklılık Tayini
EN 154	Ceramic Tiles-Determination of Resistance to Surface Abrasion-Glazed Tiles	TS EN 154	Seramik Karolar-Sırlı Karolar-Yüzey Aşınmasına Dayanım Tayini
EN 155	Ceramic Tiles-Determination of Moisture Expansion Using Boiling Water-Unglazed Tiles	TS EN 155	Seramik Karolar-Sırsız Karolar-Rutubet Genleşmesi Tayini - Kaynar Su İle
EN 163	Ceramic Tiles-Sampling and Basis For Acceptance	TS EN 163	Seramik Karolar-Numune Alma ve Kabul Esasları
EN 202	Ceramic Tiles-Determination of Frost Resistance	TS EN 202	Seramik Karolar-Dona Dayanım Tayini

3 - TARİFLER

Tozhalinde preslenmiş seramik karolar TS EN 87'de tarif edilmiştir. Mozaik, yüzey alanı 90 cm²'ye eşit veya küçük herhangi bir geometrik şekle sahip karodur.

Bu gruba giren karoların ve komponentlerinin yüzeyi düzgün, kabartmalı, dalgalı, dekorlu veya daha değişik olabilir. Sırsız (UGL), parlak, mat veya yarı mat (GL) olabilir.

Karolar, görünen bir yüzey ve çoğunlukla yapıştırılmasına uygun bir arka yüzeye sahiptir. Arka yüz veya herhangi bir işaret olmadan iki yüzü de tamamen aynı olabilir.

Karolarda düşeme derz tımağı bulunabilir.

4 - BİÇİM VE BOYUTLAR

B biçim ve boyutlar Şekil 1, Şekil 2, Çizelge 1 ve Çizelge 2'ye uygun olmalıdır.

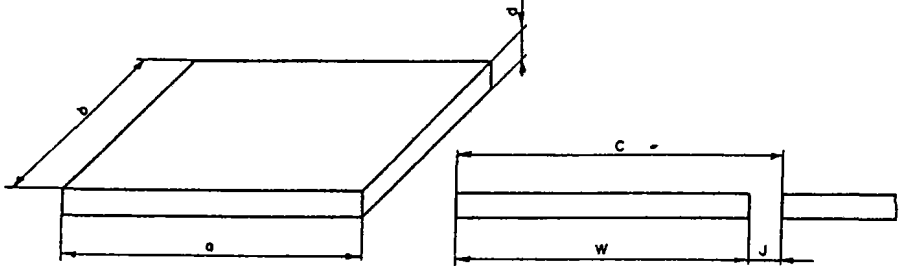

Dizme boyutu (C)=Çalışma boyutu (W) + Derz (J)
Çalışma boyutu (W)=Görünen yüzeyin boyutları (a) ve (b)

ŞEKİL 1 - Karo

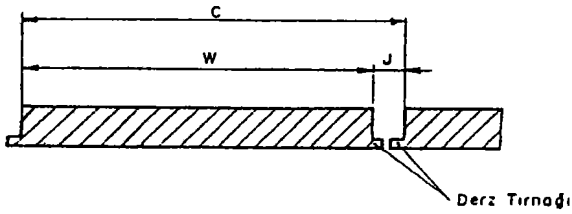

Dizme boyutu (C)=Çalışma boyutu (W) + Derz (J)
Çalışma boyutu (W)=Görünen yüzeyin boyutları (a) ve (b)

ŞEKİL 2 - Derz Tırnaklı Karolar

4.1 - TERCİH EDİLEN MODÜLER BOYUTLAR

ÇİZELGE 1 - Tercih Edilen Modüler Boyutlar

Dizme Boyutları (C) cm	Çalışma Boyutu (W)		Kalınlık (d) mm
	Uzunluk (a) mm	Genişlik (b) mm	
M 10 x 10 M 15 x 15 M 20 x 10 M 20 x 15 M 20 x 20 M 30 x 30	İmalâtçı 2-5 mm arasında bir derz aralığına mümkün kılacak bir çalışma boyutu seçer.		Kalınlık imalâtçı tarafından belirlenir. Ön yüzeydeki rölyefler ve arka yüzeydeki tırtıllar kalınlığa dahildir.

4.2 - MODÜLER OLMAYAN BOYUTLAR

Yaygın olan boyutlar Çizelge 2'de verilmiştir.

ÇİZELGE 2 - Modüler Olmayan En Yaygın Boyutlar

Anma Boyutu (N) cm	Çalışma Boyutu (W) (mm)		Kalınlık (d) mm
	Uzunluk (a) mm	Genişlik (b) mm	
10 x 10 10 x 7,5 15 x 10 15 x 15 15,2 x 7,6 15,2 x 15,2 20 x 10 20 x 20 25 x 25 30 x 15 30 x 20 30 x 30 40 x 30	İmalâtçı çalışma boyutunu, anma boyutu ile çalışma boyutu arasındaki fark $\pm 2\%$ 'yi ve 5 mm'yi geçmeyecek şekilde seçer.		Kalınlık imalâtçı tarafından belirlenir. Ön yüzdeki rölyef ve arka yüzdeki tırtıllar kalınlığa dahildir.

4.3 - DİĞER BOYUTLAR

Boyutlar Madde 4.1 ve Madde 4.2'de verilenlerden değişik olan karolar için imalâtçı tarafından çalışma boyutu belirtilmelidir. Çizelgelerde belirtilen çalışma boyutu ile kalınlıklar uygulanabilir.

4.4 - DERZ TIRNAKLI KAROLAR

Derz tırnakları, karoların belirli kenarlarında bulunan ve karolar yanyana konulduğunda, karo kenarları arasında belirlenmiş derz aralığından daha az mesafe kalmasını önleyen çıkıntılardır. Derz tırnakları, karolar arasındaki boşluk, yapıştırıcı malzeme ile doldurulduğunda tırnaklar görünmeyecek şekilde yerleştirilir. (Şekil-2).

Toz halinde preslenmiş karolarda değişik tırnak sistemleri uygulanabilir. Bu durumda imalâtçının çalışma boyutları uygulanır.

NOT - Bazı karoların belirli kenarlarında 0,3 mm'den küçük bir veya daha fazla imalât çıkıntıları bulunabilir. Bunlar derz tırnağı olarak derz boşluğunu ayarlamakta kullanılmaz.

4.5 - AKSESUARLAR

Aksesuarın boyut ve toleransları standardlaştırılmamıştır. Bunlar, imalâtçı tarafından uygun şekilde belirtilir.

5 - ÖZELLİKLER

Karo ve komponent boyutlarına, pratikte olduğu gibi geniş bir farklılık getirilmiş olup şekil ve boyut özellikleri karo ve komponentlerinin anma boyutları ile belirlenen yüzey alanına bağlanmıştır.

Boyutlar, yüzey kalitesi ile ilgili istenenler, fiziksel ve kimyasal özellikler Çizelge 3'te, yüzey kusurları Çizelge 4'te verilmiştir.

Numune alma ve kabul esasları TS EN 163'te belirtilenlere uygun olmalıdır.

ÇİZELGE 3 - Boyutlar, Yüzey Kalitesi, Fiziksel ve Kimyasal Özellikler

İstenilen Özellikler	Mamulün Yüzey Alanı (S) cm ²				Muayene veya Deney Standardı Numarası
	S ≤ 90	90 < S ≤ 190	190 < S ≤ 410	S > 410	
Boyutlar ve Yüzey Kalitesi					
Uzunluk ve Genişlik					
e Her karo için (2 veya 4 kenar) ortalamasının çalışma boyutundan (W) sapması %	± 1,2	± 1,0	± 0,75	± 0,6	TS EN 98
f Her karo için (2 veya 4 kenar) ortalamasının 10 deney numunesi boyutu ortalamasından (20 veya 40 kenar) sapması %	± 0,75	± 0,5	± 0,5	± 0,5	TS EN 98
Kalınlık Her karo kalınlık ortalamasının çalışma kalınlığından sapması %	± 10	± 10	± 5	± 5	TS EN 98
Kenar düzgünlüğü ⁽⁹⁾ (yüzeye ait) Düzgünlükten maks. sapma, çalışma boyutunun %'si olarak	± 0,75	± 0,5	± 0,5	± 0,5	TS EN 98
Dikdörtgenlikten ⁽¹⁾ Maks. Sapma Çalışma boyutunun %'si olarak	± 1,0	± 0,6	± 0,6	± 0,6	TS EN 98
Yüzey Düzgünlüğü Maks. Düzgünlükten sapma %					
a) Merkez eğriliği çalışma boyutundan hesaplanan köşegene göre	± 1,0	± 0,5	± 0,5	± 0,5	TS EN 98
b) Kenar eğriliği, ait olduğu kenar çalışma boyutuna göre	± 1,0	± 0,5	± 0,5	± 0,5	TS EN -98
c) Peç'lik, çalışma boyutlarından hesaplanan köşegene göre	± 1,0	± 0,5	± 0,5	± 0,5	TS EN 98
Yüzey Kalitesi ⁽²⁾	Büyüklüğü Çizelge 4'de verilen miktarları aşan kusurlu ürün oranı %10'dan fazla olmamalıdır.				TS EN 98
Fiziksel Özellikler Su emme, kütlece %	Ortalama 6 < E ≤ 10 tek karoda maks. 11,0				TS EN 99
Eğilmede çekme gerilmesi N/mm²	ortalama ≥ 18 tek değer min. 16				TS EN 100
Yüzey sertliği (Mohs Skalası)					
a) Sırlı Karolarda	min. 5				
b) Sırsız Karolarda	min. 5				TS EN 101

ÇİZELGE 3'ün devamı

İstenilen Özellikler	Mamulün Yüzey Alanı (S) cm ²				Muayene veya Deney Standardı Numarası
	S ≤ 90	90 < S ≤ 190	190 < S ≤ 410	S > 410	
Aşınmaya Mukavemeti a) Sırsız karolarda derin aşınma mukavemeti aşınan miktar mm ³ b) Sırlı karolarda aşınma mukavemeti Sınıf I ile IV arası	maks. 540 İmalâtçı tarafından beyan edilen aşınma sınıfına uygun olmalıdır.				TS EN 102 TS EN 154
Oda sıcaklığından 100°C'a lineer termal genişleme katsayısı	maks. $9 \times 10^{-6} \text{K}^{-1}$				TS EN 103
Isı şokuna dayanıklılık	Gereklidir. ²⁾				TS EN 104
Sırlı karolarda çatlama mukavemeti ³⁾	Gereklidir. ²⁾				TS EN 105
Dona dayanım	Önceden kararlaştırılır				TS EN 202
Sırsız karolarda rutubet genişmesi	maks. 0,6				TS EN 155
KİMYASAL ÖZELLİKLER Sırlı karolarda lekelenme Sınıf 1-3 Ev kimyasallarına, yüzme havuzu su temizleyicilerine, (hidroflorik asit ve bileşiklerini ihtiva edenler hariç) dayanıklılık	min. Sınıf 2				TS EN 122
a) Sırlı karolar Sınıf AA-D	min. Sınıf B				TS EN 122
b) Sırsız Karolar	Gereklidir. ²⁾				TS EN 106
Asitlere ve Alkalilere Dayanıklılık (Hidroflorik asit ve bileşikleri hariç) -Sırlı Karolar Sınıf AA-D	Önceden kararlaştırılır İmalâtçı tarafından belirlenen kimyasallara dayanıklılık sınıfına göre				TS EN 122
-Sırsız Karolar	Gereklidir. ^{4,5)}				TS EN 106
1) Kavisli şekle sahip karolara uygulanmaz.					
2) Pişirmeden dolayı standard renkten farklılıklar olabilir. Düşük su ermeli toz halinde preslenmiş (sırsız, sırlı veya kısmen sırlı) yüzeyde bilinerek renk farkları meydana getirilen karolara veya istenilerek karo yüzeyinde renk varyasyonları uygulanan karolara uygulanmaz. Dekoratif amaçlı noktalar veya renkli benekler kusur sayılmaz.					
3) Bazı dekoratif görünüm veya şekiller çatlama eğilimlidirler. bunlar imalâtçı tarafından belirtilmelidir. Bu takdirde TS EN 105 Çatlama Mukavemeti Tayini Deneyi uygulanmaz.					
4) Şayet renk tonunda hafif değişme olursa kimyasal etki olarak değerlendirilmemelidir.					
TSE NOTU:					
5) Deney sonunda genel görünümü bozacak kusur bulunmamalıdır.					

6 - İŞARETLEME VE KISA GÖSTERİLİŞ

6.1 - İŞARETLEME

Karoların ve/veya ambalajlarının üzerine aşağıdaki bilgiler yazılmalıdır.

- Firmanın ticari ünvanı ve/veya tescilli markası ve ülkesi,
- İkinci kalite işareti,
- Bu standardın işaret ve numarası,
- Anma ve çalışma boyutu, modüler (M) veya modüler olmadığı,
- Yüzey yapısı. sırlı (GL) veya sırsız (UGL).

6.2 - KISA GÖSTERİLİŞ

Karolar aşağıda verilen örneklere göre gösterilir.

Toz halinde preslenmiş karo TS 4037 15 cmx15 cm-2.kalite
(W = 152,4 mm x 152,4 mm) UGL

Toz halinde preslenmiş karo TS 4037 M 15 cm x 15 cm 2.kalite
(W = 147 mm x 147 mm) GL

7 - SİPARİŞ

Bir sipariş verildiği zaman, boyut, kalınlık, yüzey tipi, renk rölyef, sırlı karolar için aşınma sınıfı ve kimyasallara dayanıklılık, dona dayanıklılık gibi özel özellikler üzerinde önceden anlaşma sağlanmalıdır.

ÇİZELGE 4 - Yüzey Görünüş Kusurları

Gövde çatlığı	Bulunmamalı
Sır çatlığı ¹⁾	Bulunmamalı
Sırsız kalmış kısımlar	Herbiri 0,25 cm ² 'den büyük olmamak şartıyla yüzeyin en fazla %0,10'u
Yüzeyde Dalga	Bulunabilir
Çukur ve Oyuklar	Herbiri 0,25 cm ² 'den büyük olmamak şartıyla yüzeyin en fazla %0,15'i
Delik, Benek, Sıra yapışmış parçalar	Herbiri 0,04 cm ² 'den büyük olmamak şartıyla yüzeyin en fazla %0,01'i
Leke, Sır, Engop Damlası	Herbiri 0,25 cm ² 'den büyük olmamak şartıyla yüzeyin en fazla %0,1'i
Sır Altı Hatalar	Herbiri 0,25 cm ² 'den büyük olmamak şartıyla yüzeyin en fazla %0,1'i
Ton farkı	Bulunabilir
Desen Hataları	Bulunabilir
Kenar kırığı	Herbiri 0,25 cm ² 'den fazla olmamak şartıyla en fazla yüzeyin %0,1'i
Köşe kırığı	Herbiri 0,25 cm ² 'den fazla olmamak şartıyla en fazla yüzeyin %0,1'i
1) Krakle sırtlar ve dekorasyon amacıyla yapılmış krakle bölgeler değerlendirmeye alınmamalıdır. Bazı dekoratif sırtlar çatlama eğilimlidir. Bunlar İmalâtçı tarafından belirtildiği takdirde kusur sayılmaz. Muayene edilen herbir karoda Çizelge-4'de belirlenen büyüklükte en çok üç kusur bulunabilir. TS EN 163 Çizelge 1'de yüzey kalitesi maddesindeki kabul sayıları ≤ % 10, red sayıları > % 10 olarak değerlendirilmelidir.	

Sanayi ve Ticaret Bakanlığından :**(Ölçüler ve Standartlar Genel Müdürlüğü)****Tebliğ No : Mecburi Standard 97/72-73**

1)11.11.1984 tarih ve 18572 mükerrer sayılı Resmî Gazete'de yayımlanan, FKS 84/10-11 sayılı tebliğimiz ile mecburi uygulanmaya konulan TS 4030 "Elektrik Tesisat Boruları Yalıtkan Malzemeden Yapılmış" standardı yerine Türk Standardları Enstitüsünde revize edilerek yeniden hazırlanan TS 4030 IEC 614-2-2 "Borular-Elektrik Tesisatları İçin Bölüm 2: Özel Kurallar Kısım İki: Yalıtkan Malzemeden Yapılmış Rijit Düz Borular" standardı Resmî Gazete'de yayımı tarihinden itibaren 6 ay sonra üretim ve satış safhalarında mecburi olarak uygulanacak ve bu tarihten itibaren eski metin uygulamadan kaldırılacaktır.

2)Söz konusu standard kapsamına giren malı üreten ve satanların standard hükümlerine uymaları gerekmektedir.

3)Bu standarda ait hükümler 3143, 1705 ve 132 sayılı Kanunlara göre Bakanlığımızca uygulanacaktır.

ICS 29.120.10

TÜRK STANDARDI

TS 4030

IEC 614-2-2/Nisan 1997

**BORULAR ELEKTRİK TESİSATLARI İÇİN
BÖLÜM 2 : ÖZEL KURALLAR
KISIM 2 : YALITKAN MALZEMEDEN YAPILMIŞ RİJİT DÜZ BORULAR**

1 - KAPSAM

Aşağıdaki hususlar göz önünde bulundurularak IEC 614-1¹⁾in bu maddesi aynen uygulanır.

Ek :

Bu standard, yalıtkan malzemeden yapılmış alev yaymayan rijit düz borularla ilgili kuralları kapsar.

2 - TARİFLER

IEC 614-1'in bu maddesi aynen uygulanır.

3 - GENEL KURALLAR

IEC 614-1'in bu maddesi aynen uygulanır.

4 - DENEYLER HAKKINDA GENEL AÇIKLAMALAR

Aşağıdaki hususlar göz önünde bulundurularak IEC 614-1'in bu maddesi aynen uygulanır.

4.4 - Yeniden Düzenleme

Altı adet imalat uzunluğu gereklidir.

5 - SINIFLANDIRMA

Aşağıdaki hususlar göz önünde bulundurularak IEC 614-1'in bu maddesi aynen uygulanır.

Madde 5.1.1, Madde 5.1.3, Madde 5.2 1, Madde 5.2 2.2, Madde 5.3 1, Madde 5.3.5, Madde 5.4.3, Madde 5.4.4, Madde 5.6.2, Madde 5.7.2 ve Madde 5.7.3 uygulanmaz.

1) Metinde geçen Uluslararası Standartların Türk Standardı karşılıkları EK-MA'da verilmiştir

6 - İŞARETLEME

IEC 614-1'in bu maddesi aynen uygulanır.

7 - BOYUTLAR

Aşağıdaki hususlar göz önünde bulundurularak IEC 614-1'in bu maddesi aynen uygulanır.

7.1.2 - Yeniden Düzenleme

Borunun minimum dış çapı Şekil 101'e uygun master kullanılarak doğrulanmalıdır.

7.2 - Yeniden düzenleme

Borunun minimum iç çapı bu standartdaki Föy 1'e uygun olmalıdır.

Bu kurala uygunluk Şekil 102'ye uygun master kullanılarak doğrulanmalıdır.

Ek Madde :**7.101 - Çeper Kalınlığı Düzgünlüğünün Kontrolü**

Boruların çeper kalınlığının düzgünlüğü hakkında kuşku olması durumunda, her biri farklı uzunluktan alınan üç numune eksene dik bir düzlem boyunca kesilmelidir. Kesilen her bir kenardaki çeper kalınlığı, ölçümlerden birisi en ince yerde olmak üzere borunun çevresi boyunca mümkün olduğunca eşit aralıklarla birbirinden ayrılan dört yerde ölçülmelidir.

Ölçülen değer ile üç numuneden elde edilen oniki adet değer in ortalaması arasındaki fark, hiç bir durumda 0,1 mm + ortalama değer in % 10'unu aşmamalıdır.

8 - YAPILIŞ

IEC 614-1'in bu maddesi aynen uygulanır.

9 - MEKANİK ÖZELLİKLER

Aşağıdaki hususlar göz önünde bulundurularak IEC 614-1'in bu maddesi aynen uygulanır.

9.2 - Bükme Deneyi**9.2.1 - Yeniden Düzenleme**

Boyutları 16, 20 ve 25 olan borular, Şekil 103'de gösterildiği gibi bir cihaz vasıtasıyla bükme deneyine tâbi tutulmalıdır.

9.2.2 - Yeniden Düzenleme

Deney, her biri 500 mm uzunluğunda olan üç boru numunesi üzerinde oda sıcaklığında ve aşağıdaki sıcaklık değerlerinde tutulan bir dondurucu içersindeki benzer üç numune üzerinde yapılmalıdır :

- Tipleri 5 ve +90 olan borular için -5°C ± 2°C
- Tipi 25 olan borular için -15°C ± 2°C.

Kare kesitli çapaksız bir metal telin helis biçiminde sarılması ile oluşturulan ve dış çapı, borunun önceden belirtilen minimum iç çapından küçük olmak üzere 0,7 mm ile 1,0 mm arasında olan bir bükme yardımcısı veya imalatçının tavsiye ettiği bir bükme yardımcısı bükme işlemine başlamadan önce her bir numune içerisine yerleştirilir.

Düşük sıcaklıkta deneye başlamadan önce, numuneler, içersine yerleştirilen bükme yardımcısı ve bükme cihazı ile birlikte öngörülen sıcaklıktaki dondurucuda en az 2 saat süreyle şartlandırılmalıdır.

Her bir numune, Şekil 103'de gösterildiği konumda yerleştirilir ve sıkıştırma düzeni vasıtasıyla biçimlendiricinin oluğunda hafifçe tutulur. Bükme makaraları biçimlendirici çevresinde yaklaşık toplam 180° bir açı boyunca hareket ettirilerek, numune, kaldırıldığında 90° bükülü kalacak biçimde bükülmelidir. Bu konumda bükme yardımcısının, numuneye veya kendisine bir hasar vermeden çıkartılması mümkün olmalıdır.

Deneyden sonra, numunede normal gözle veya büyütme olmaksızın düzeltilmiş gözle görülebilen hiçbir çatlak olmamalıdır.

9.3 - Sıkıştırma Deneyi**9.3.4 - Yeniden Düzenleme**

Daha sonra yavaşça artan ve 30 saniye sonunda aşağıdaki Çizelgede gösterilen değerlere ulaşan bir sıkıştırma kuvveti, ara parçaya uygulanmalıdır.

Borular	Sıkıştırma Kuvveti (N)
Hafif	320
Orta	750
Ağır	1250

9.3.6 - Yeniden Düzenleme

Başlangıç çapı ve yassılaştırılmış numunenin çapı arasındaki fark, sıkıştırma kuvveti uygulandığı sırada başlangıç çapının % 25'ini aşmamalıdır.

9.4 - Darbe Deneyi**9.4.4 - Yeniden Düzenleme**

Numuneler dondurucu iç ortam sıcaklığına geldiğinde veya dondurucuya konulduktan 2 saat sonra (bu sürelerden hangisi daha uzunsa o uygulanmalıdır), her bir numune sırayla IEC 614-1, Şekil 2'de görüldüğü gibi çelik taban üzerine yerleştirilmeli ve aşağıdaki çizelgeye uygun bir darbe enerjisi (J) uygulanacak biçimde çekiçin düşmesine izin verilmelidir. Bu çizelgede çekiçin kütlesi ve düşme yüksekliği de belirtilmiştir.

Borular	Enerji (J)	Çekiçin Kütlesi (kg)	Düşme Yüksekliği (mm)
Hafif	1,0	1,0	100 ± 1
Orta	2,0	2,0	100 ± 1
Ağır	6,0	2,0	300 ± 1

9.5 - Çökertme Deneyi**9.5.1 - Ek**

Yalnızca boyutları 16, 20 ve 25 olan borular çökertme deneyinden geçirilmelidir. Bükme cihazı Şekil 103'e uygun olmalıdır.

9.5.4 - Yeniden Düzenleme

Bu süre sonunda numunenin düz bölümleri düşey ile 45° olacak biçimde destek konumundayken, Şekil 104'e göre uygun bir mastarı kendi ağırlığı ile ve herhangi bir ilk hız uygulanmaksızın boru boyunca geçmesi ve desteğin tutturulması mümkün olmalıdır.

10 - ISIYA DAYANIKLILIK

Aşağıdaki hususlar göz önünde bulundurularak IEC 614-1'in bu maddesi aynen uygulanır :

Ek Maddeler :

10.101 - Bu kurala uygunluk, Şekil 105'de gösterilen düzenek vasıtasıyla yapılan bir bilye basınç deneyi ile doğrulanmalıdır.

10.102 - Boru, her biri yaklaşık 80 mm uzunluğunda olacak ve boyunu ikiye ayıracak biçimde üç parçaya kesilerek numuneler hazırlanmalıdır. Bu şekilde hazırlanan numunelerin her bir çiftinden birisi, Şekil 105'de gösterildiği gibi çelik bir destek üzerinde yatay konumda yerleştirilmeli ve destek ile birlikte bir ısıtma dolabına konulmalıdır. Isıtma dolabının sıcaklığı 60°C ± 2°C'de tutulmalıdır.

Destek ve numune öngörülen sıcaklığa erişir enşmez 5 mm çapında çelik bir bilye, 20 N'lık bir kuvvetle numunenin iç yüzeyine karşı bastırılır

Bir saat sonra bilye kaldırılır ve numune ısıtma dolabından çıkartılır. Numune oda sıcaklığına geldiğinde üzerindeki izin çapı ölçülür. Bu çap değeri 2 mm'yi aşmamalıdır.

11 - YANMAYA KARŞI DAYANIKLILIK

Aşağıdaki hususlar göz önünde bulundurularak IEC 614-1'in bu maddesi aynen uygulanır :

11.5 - Ek :

Numunenin aleve maruz kalma süresi aşağıdaki çizelgede belirtildiği gibi olmalıdır.

Malzeme Kalınlığı (mm)	Alev Uygulama Süresi
2,5'e kadar	Uygulamaların her biri arasındaki süre 5 saniye ve her bir uygulama süresi 25 saniye olacak şekilde art arda üç defa
2,5'den büyük, 3'e kadar	Bir defa 80 saniye süreyle
3'den büyük	Bir defa 125 saniye süreyle

12 - ELEKTRİKSEL KARAKTERİSTİKLER

Aşağıdaki hususlar göz önünde bulundurularak IEC 614-1'in bu maddesi aynen uygulanır :

12.1 - Uygulanmaz**12.2.2.1 - Yeniden Düzenleme**

Numuneler bükülmeli ve $20^{\circ}\text{C} \pm 5^{\circ}\text{C}$ sıcaklıktaki bir suya IEC 614-1, Şekil 4'de görüldüğü gibi bir metre uzunluğunda daldırılarak, her iki uçta yaklaşık 100 mm'lik uzunluk su seviyesi üzerinde tutulmalıdır. Boyutu 32 ve daha büyük olan borular düz durumda aşağıdaki gibi deneyden geçirilir .

- Daldırmadan önce elektriksel dayanıklılığı yüksek olan bir maddeden yapılmış bükülgen bir tapa ile bir ucu sızdırmaz hale getirilir.
- Diğer ucu, su seviyesi üzerinde 100 mm uzunluğunda bir bölüm bırakılarak açılır.
- Numune yaklaşık 1,1 m uzunluğundadır

Madde 12.2.2 ve Madde 12.2.3'deki deneyler için, musluk suyunun her bir litresinde 1 gramlık tuz (NaCl) entilmelidir. Daha sonra su, içerideki ve dışarıdaki seviyeler yaklaşık olarak aynı olacak şekilde numune üzerine dökülmeli ve elektrodun birisi her bir numune içindeki suya, diğeri ise dışındaki suya daldırılmalıdır.

NOT - Silikon plâstik madde, bükülgen tapa için uygun bir malzemedir.

13 - DIŞ ETKİLER

Aşağıdaki hususlar göz önünde bulundurularak IEC 614-1'in bu maddesi aynen uygulanır :

13.4 - Uygulanmaz.

FÖY 1

**PVC Borular
(PVC Conduits)**



Boyut Numarası	Minimum İç Çap (mm)		
	Hafif	Orta	Ağır
16	13,7	13,0	12,2
20	17,4	16,9	15,8
25	22,1	21,4	20,6
32	28,6	27,8	26,6
40	35,8	35,4	34,4
50	45,1	44,3	43,2
63	57,0	-	-

İmalât uzunluğu :

Minimum, 3 m;

Tercih edilen, 3 m veya 4 m.

BORULARIN MİNİMUM DIŞ ÇAPININ KONTROLU İÇİN MASTARLAR

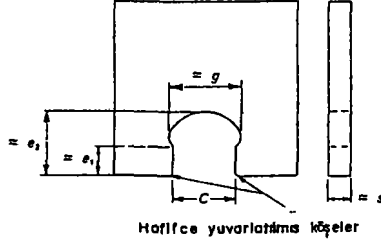

Boyut Numarası	C (mm)	İmalat Toleransları (mm)	İzin verilen Aşınma (mm)	e_1 (mm)	e_2 (mm)	g (mm)	s (mm)
16	15,70	0 - 0,018	+ 0,018 0	8	17	18	8
20	19,70	0 - 0,022	+ 0,022 0	10	23	27	9
25	24,6	0 - 0,022	+ 0,022 0	10	23	27	9
32	31,6	0 - 0,025	+ 0,025 0	12	29	34	10
40	39,6	0 - 0,030	+ 0,030 0	14	35	42	10
50	49,5	0 - 0,030	+ 0,030 0	16	42	52	12
63	62,4	0 - 0,030	+ 0,030 0	18	49	65	12

Malzeme : Çelik

Aşın kuvvet uygulanmaksızın herhangi bir konumda mastarın boru üzerinden geçmesi mümkün olmamalıdır.

ŞEKİL 101 -

DUZ DURUMDA PVC BORULARININ MİNİMUM İÇ ÇAPININ KONTROLU İÇİN MASTARLAR

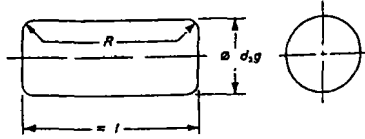

Boyut Numarası	Çap. dağ (mm)			l (mm)	R (mm)
	Hafif	Orta	Ağır		
16	13,4	12,7	11,9	50	3
20	17,2	16,6	15,5	50	3
25	21,4	21,1	20,3	60	3
32	28,4	27,5	26,3	75	3
40	35,8	35,1	34,1	80	3
50	44,8	43,9	42,8	105	3
63	56,7	56,0	55,2	115	3

İmalât toleransı $\begin{matrix} + 0,05 \\ 0 \end{matrix}$ mmİzin verilen aşınma $\cdot 0,01$ mm

Malzeme Parlatılmış çelik

Kendi ağırlığı ile uygun bir mastarın boru boyunca geçmesi mümkün olmalıdır

ŞEKİL 102 -

BUKME CİHAZI

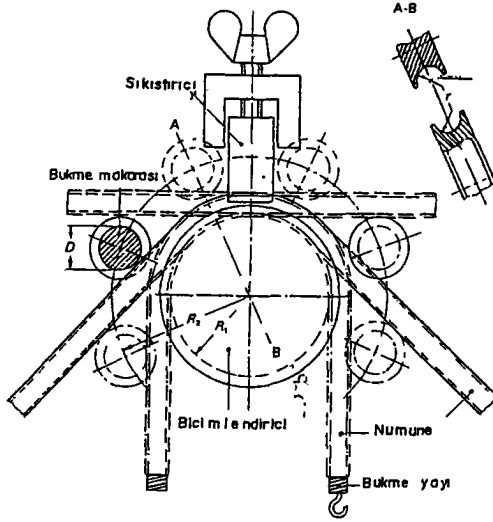

Boru boyutu	Bıçimlendirici Oluğunun tabanına olan yarıçap R_1 (mm)	Bükme makarası merkezinin izlediği yayın yarıçapı R_2 (mm)	Bıçimlendirici ve bükme makarası oluğunun yarıçapı r (mm)	Bükme makarası oluğunun tabanına olan çap D (mm)
16	48	84	8,1	24
20	60	105	10,1	30
25	75	131,25	12,6	37,5

ŞEKİL 103 -

BUKME DURUMUNDA PVC BORULARININ MİNİMUM İÇ ÇAPININ KONTROLU İÇİN MASTARLAR

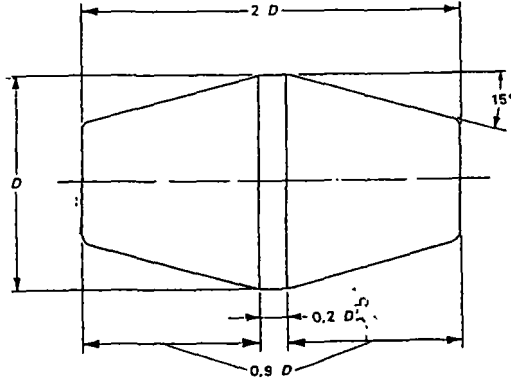

Boyut Numarası	Çap D (mm)		
	Hafif	Orta	Ağır
16	10,9	10,3	9,8
20	13,9	13,5	12,6
25	17,7	17,1	16,5

Malzeme : Köşeleri hafifçe yuvarlatılmış, sertleştirilmiş ve parlatılmış çelik

İmalât toleransı : $\begin{matrix} + 0,05 \\ 0 \end{matrix}$ mm

Eksenel boyut toleransı : $\pm 0,2$ mm

İzin verilebilir aşınma : 0,01 mm

ŞEKİL 104 -

BİLYE BASINÇ DÜZENEGİ

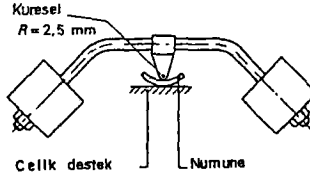

ŞEKİL 105 -

EK MA
(Bilgi için)

BU STANDARDDA ATIF YAPILAN ULUSLARARASI STANDARDLARA KARŞILIK GELEN TÜRK STANDARDLARI

EN, ISO, IEC vb. No	Adı (İngilizce)	TS No	Adı (Türkçe)
IEC 614-1	Conduits for Electrical Installations - Specifications Part 1 : General Requirements	TS IEC 614-1	Borular - Elektrik Tesisatları İçin Bölüm 1 : Genel Kurallar

Sanayi ve Ticaret Bakanlığından :

(Ölçüler ve Standartlar Genel Müdürlüğü)

Tebliğ No : Mecburi Standard 97/76-77

1) 02.02.1985 tarih ve 18654 Mükerrer sayılı Resmî Gazete'de yayımlanan FKS-84/42-45 sayılı Bakanlığımız Tebliği ile mecburi uygulamaya konulan TS 58 "Balastlar Tüp Biçimli Floresan Lambalar İçin" standardı mecburi uygulamadan kaldırılmıştır.

2) Bu Tebliğ Resmî Gazete'de yayımlandığı tarihte yürürlüğe girer.

Kırşehir Valiliğinden :**Mahalli Çevre Kurulu Kararı****Karar No : 9****Karar Tarihi : 25/7/1997**

Mahalli Çevre Kurulu 25/7/1997 günü Mahalli Çevre Kurulu Başkan Vekili Vali Yardımcısı M.Yüksel KARADAĞ Başkanlığında toplanarak aşağıdaki kararları almıştır.

2872 sayılı Çevre Kanunu'nun 8, 9, 10, 11, 12 ve 13 üncü maddelerine dayanılarak hazırlanan ve 2/11/1986 gün ve 19269 sayılı Resmi Gazete'de yayımlanarak yürürlüğe giren "Hava Kalitesinin Korunması Yönetmeliği"nin 10 uncu maddesi gereğince kamu ve özel sektöre ait tesisler "Emisyon İzni" almakla mükellefdirler.

Bu doğrultuda;

Her türlü faaliyet sonucu tesis bacalarından atmosfere yayılan is, duman, toz, gaz buharı ve aerosol halindeki emisyonları kontrol altına almak amacıyla;

1 — İlimiz dahilinde faaliyet gösteren kamu ve özel sektöre ait tesislerin yılda bir defaya mahsus olmak üzere emisyon ölçümlerini yaptırıp Valiliğimizden "Emisyon İzni" almalarına,

2 — Hava Kalitesinin Korunması Yönetmeliğine göre A grubu Emisyon iznine tabi olan tesislerden bacagazı ölçümlerinden 100.000.000.- TL. alınmasına, B grubu emisyon iznine tabi olan tesislerden 50.000.000.- TL. ölçüm ücreti alınmasına,

3 — Emisyon ölçümlerinin Çevre Koruma Vakfı ile Sağlık Müdürlüğü Gıda ve Çevre Kontrol Şube Müdürlüğü elemanlarından oluşan Hava Kalitesini Denetleme Görevlileri tarafından yapılmasına,

4 — İlimiz dahilinde faaliyet gösteren Kamu ve Özel Sektöre ait tesislerin yazımızın tebliği tarihinden itibaren emisyon iznine tabi ölçümlerini yaptırmalarına,

5 — Emisyon iznine tabi ölçümlerini yaptırmayan tesisler hakkında 2872 sayılı Çevre Kanunu, 1593 sayılı Umumi Hıfzıssıhha Kanunu, Hava Kalitesinin Korunması Yönetmeliği, 765 sayılı Türk Ceza Kanunu ve 5442 sayılı İl İdaresi Kanununa göre cezai işlem uygulanmasına,

Oybirliği ile karar verilmiştir.

Tebliğ olunur.

T. C. Resmi Gazete

Hânlarla ilgili muracaatlar Başbakanlık Basımevi Döner Sermaye İşletmesi Müdürlüğüne yapılır.

Kuruluşu : 7 Ekim 1920

19 Ağustos 1997
SALI

Sayı : 23085

İLÂN BÖLÜMÜ

Yargı İlanları

İzmir 1. Ağır Ceza Mahkemesi Başkanlığından :

E. No : 1996/94

K. No : 1997/97

18 yaşını ikmal etmemiş mağdureyi rızası ile alkoymak suçundan sanık Ahmet ve Şaziye oğlu, 1961 doğumlu Sinop İli, Erfelek İlçesi, Hamıdıye Mahallesi K: 39 da nufusa kayıtlı olup, halen semti meçhulde bulunan Murat Koç hakkında Mahkememizin 14/4/1997 tarih yukarıda esas ve kararı yazılı ilamıyla TCK.nun 430/2, 433, 59, 81/1, 647 Sa. 4 maddesi uyarınca 820.000.- TL. ağır para cezasına dair sanığın gıyabında hüküm verilmiş olup kendisine tebliğ edilememiş olduğundan 7201 sayılı Tebligat Kanununun 28 maddesi esasları dairesinde adresi tesbit edilemediğinden Yasanın 28, 29, 30 ve 31. maddeleri uyarınca hükmün Resmi Gazete'de ilan tebliğine,

İlanın yapıldığı tarihten 15 gün sonra tebliğinin yapılmış sayılmasına ve ilan ücretinin kendisinden alınacağı ilan tebliğ olunur. 19549

E. No : 1995/381

K. No : 1996/187

Gasp suçundan sanık Mehmet ve Kamuran'dan olma, 1956 Doğumlu Konya İli, Ilgın İlçesi, A.Çiğli Koyu K: 121 de nufusa kayıtlı olup halen semti meçhulde bulunan Muhsin Öztürk hakkında Mahkememizin 17/7/1996 tarih yukarıda esas ve kararı yazılı ilamıyla TCK.nun 456/4, 59/2 maddesi uyarınca 250.000.- TL. Ağır para cezasına dair sanığın gıyabında hüküm verilmiş olup kendisine tebliğ edilememiş olduğundan 7201 sayılı Tebligat Kanununun 28. maddesi esasları dairesinde hukmün Resmi Gazete'de ilan tebliğine,

İlanın yapıldığı tarihten 15 gün sonra tebliğinin yapılmış sayılmasına ve ilan ücretinin kendisinden alınacağı ilan tebliğ olunur. 19520

İzmir 3. Ağır Ceza Mahkemesi Başkanlığından :

E. No 1995/149

K. No : 1997/142

Sahte çek düzenlemek ve dolandırıcılık suçundan Arslan ve Havva oğlu, 18/3/1969 D.lu, Trabzon Şalpaazarı Geyiklı Koyu C.014/03, S.97, K.111 de nufusa kayıtlı, Pazarkapı Mah. Zafer Sokak No.5 Trabzon adresinde oturur, Evli, çocuksuz, okur-yazar, sabıkasız, T.C., İslam, Serest çalışır.

Hasan Tahsin Evren.

TCK. 342/1, 59, 503/1, 522, 59

On bir ay hapis ve 9.166 666.- TL. ağır para cezası, cezaların ayrı ayrı ve tamamen infazına.

Resmî Gazete ve (3.575.000) – TL yargılama giderinin sanıktan alınmasına, Mahkememizin yukarıda esas ve karar numarası yazılı gıyabı hukmün sanığa tebliğ edilememiş ve zabıtaca yaptırılan aramada meçhul kalmış olmasından işbu kararın 7201 sayılı Tebligat Kanununun 28, 29. maddelerine göre ilan yapılmasına Resmî Gazete'de neşrine mezkur Kanununun 31. maddesine göre ilan yapıldığı tarihten itibaren 15 gün sonra kesinleşmiş sayılmasına ilanın masraflarının birlahare haksız çıkacak taraftan alınmak üzere evvel emirde suçustu giderlerinden ödenmesine dair verilen karar tebliğ yerine kam olmak üzere ilan olunur. 19556

Ankara 4. Asliye Ceza Hakimliğinden :

E. No : 1994/1641
 K. No : 1996/1116
 Sanık : Fatih BİLGİÇ - Kemal ve Güneş'ten olma 1962 D.lu Çorum Alacak, Sincan Ky. nüfusuna kayıtlı Ankara Sincan Atatürk Mah. Nadir Sk. 34/10.
 Suç : 3167 S.K. Muh.
 Suç Tarihi : 3/5/1994
 Uy. Ka. Mad. : 3167 S.K.nun 16/1. Mad.
 Ver. Ceza : 1 yıl hapis cezası ile cezalandırılmasına.
 1 yıl bankalarda çek hesabı açmasının yasaklanmasına.

Yukarıda açık kimliği yazılı sanık hakkında Mahkememizin yukarıda tarih ve numarası yazılı 4/12/1996 günlü hükmü ile mahkumiyetine karar verilmiş olup, sanığın yokluğunda verilen bu karar kendisine PTT Kanalı ile bildirilmiş olduğu, adresinde tebliğ edilemediği gibi C. Başsavcılığı kanalı ile zabıta marifetiyle oturma adresinden ve nüfusa kayıtlı olduğu yerden yapılan adres araştırmalarında da adresi tesbit edilip kararın kendisine tebliğ edilemediğinden 7201 sayılı Tebligat Kanununun 29. 30. 31. ve müteakip maddeleri gereğince hükmün Resmi Gazete ile ilan edilmesine, karar verildiğinden;

Hükmün Resmi Gazete ile ilan edileceği ilanının yayımlandığı günden itibaren 15 gün sonra tebligatın yapılmış sayılacağı, kanun yollarına başvurulmadığı takdirde 7 gün içerisinde hükmün kesinleşeceğinin ve ilan masrafının sanıktan ayrıca tahsil edileceği ilan tebliğ olunur.

18326

E. No : 1995/914
 K. No : 1996/910
 Sanık : İsmail ÇAMOĞLU - Ömer ve Ayşe'den olma 1934 D.lu Kayseri Tomarza Siraz Ky. nüfusuna kayıtlı Gölcük, Halidere Kasabası Okul Yolu Cad. No: 3/20.
 Suç : 3167 S.K.Muh.
 Suç Tarihi : 23/5/1995
 Uy. Ka. Mad. : 3167 S.K.nun 16/1. Mad.
 Ver. Ceza : 1 yıl hapis cezası ile cezalandırılmasına.
 1 yıl bankalarda çek hesabı açmasının yasaklanmasına.

Yukarıda açık kimliği yazılı sanık hakkında Mahkememizin yukarıda tarih ve numarası yazılı 9/11/1996 günlü hükmü ile mahkumiyetine karar verilmiş olup, sanığın yokluğunda verilen bu karar kendisine PTT Kanalı ile bildirilmiş olduğu, adresinde tebliğ edilemediği gibi C. Başsavcılığı kanalı ile zabıta marifetiyle oturma adresinden ve nüfusa kayıtlı olduğu yerden yapılan adres araştırmalarında da adresi tesbit edilip kararın kendisine tebliğ edilemediğinden 7201 sayılı Tebligat Kanununun 29. 30. 31. ve müteakip maddeleri gereğince hükmün Resmi Gazete ile ilan edilmesine, karar verildiğinden;

Hükmün Resmi Gazete ile ilan edileceği ilanının yayımlandığı günden itibaren 15 gün sonra tebligatın yapılmış sayılacağı, kanun yollarına başvurulmadığı takdirde 7 gün içerisinde hükmün kesinleşeceğinin ve ilan masrafının sanıktan ayrıca tahsil edileceği ilan tebliğ olunur.

18402

E. No : 1994/1109
 K. No : 1996/1316
 Sanık : Muhittin UYSAL - Zühtü ve Dürüye'den olma 1967 D.lu, Samsun, Kavak. Şeyhresul Köyü nüfusuna kayıtlı İzmir Seferhisar Ulaşım Köyünde oturur.
 Suç : 6136 S.K. Muh.
 Suç Tarihi : 17/6/1994

Uy. Ka. Mad. : 6136 S.K. 13/1, 647 S.K. 4, TCK. 36 md.

Ver. Ceza : 3.910.000,- lira APC. ile cezalandırılmasına.

Yukarıda açık kimliği yazılı sanık hakkında Mahkememizin yukarıda tarih ve numarası yazılı 26/12/1996 günlü hükmü ile mahkumiyetine karar verilmiş olup, sanığın yokluğunda verilen bu karar kendisine PTT Kanalı ile bildirilmiş olduğu, adresinde tebliğ edilemediği gibi C. Başsavcılığı kanalı ile zabıta marifetiyle oturma adresinden ve nüfusa kayıtlı olduğu yerden yapılan adres araştırmalarında da adresi tesbit edilip kararın kendisine tebliğ edilemediğinden 7201 sayılı Tebligat Kanununun 29. 30. 31. ve müteakip maddeleri gereğince hükmün Resmi Gazete ile ilan edilmesine, karar verildiğinden;

Hükmün Resmi Gazete ile ilan edileceği ilanın yayımlandığı günden itibaren 15 gün sonra tebligatın yapılmış sayılacağı, kanun yollarına başvurulmadığı takdirde 7 gün içerisinde hükmün kesinleşeceğinin ve ilan masrafının sanıktan ayrıca tahsil edileceği ilan tebliğ olunur.

18329

Ankara 9. Asliye Ceza Hakimliğinden :

E. No : 1995/1077

K. No : 1996/818

Müdahil : Mehmet ÇINAR vekili Av. Ali Rıza ÖZDİL.

Sanık : Okan ÖZCAN - Şeref Hadi oğlu Raife'den olma 1966 Doğ.lu Sivas Zara, 1. Cadde 46/11. Balgat/Ankara.

Suç : Karşılıksız çek

Suç Tarihi : 20/6/1995

Uy. Ka. Mad. : 3167 Sk. 16/1.

Ver. Ceza : 1 yıl Hp. 1 yıl Ç. K. etmesinin yasaklanmasına

Yukarıda açık kimliği yazılı sanık hakkında Mahkememizin yukarıda tarih ve numarası yazılı 4/10/1996 günlü hükmü ile mahkumiyetine karar verilmiş olup, sanığın yokluğunda verilen bu karar kendisine PTT Kanalı ile bildirilmiş olduğu, adresinde tebliğ edilemediği gibi C. Başsavcılığı kanalı ile zabıta marifetiyle oturma adresinden ve nüfusa kayıtlı olduğu yerden yapılan adres araştırmalarından da adresi tesbit edilip kararın kendisine tebliğ edilemediğinden 7201 sayılı Tebligat Kanununun 29. 30. 31. ve müteakip maddeleri gereğince hükmün Resmi Gazete ile ilan edilmesine, karar verildiğinden;

Hükmün Resmi Gazete ile ilan edileceği ilanın yayımlandığı günden itibaren 15 gün sonra tebligatın yapılmış sayılacağı, kanun yollarına başvurulmadığı takdirde 7 gün içerisinde hükmün kesinleşeceğinin ve ilan masrafının sanıktan ayrıca tahsil edileceği ilan tebliğ olunur.

18328

Erdek Asliye Ceza Hakimliğinden :

HÜKÜM ÖZETİ İLANI

E. No : 1996/202-303

Sanık : Tevabil KAVAN - Efendi ve Fincan'dan olma, 1958 D.lu Kars-Susuz Erdağı Köyü Nüf. K. halen aynı yerde oturur.

Suç : 6136 S.K.M. Meskün mahalde silah atmak, esrar bulundurmak.

Suç Tarihi : 19/7/1996

Karar Tarihi : 11/12/1996

Yukarıda açık kimliği ve üzerine atılı suçu yazılı sanık hakkında Mahkememizde yapılp bitirilen açık duruşması sonunda, sanığın neticeten TCK. 404/2. 6136 S.K. 13/1. TCK. 36. 40. 647 S.K.nun 4. maddeleri gereğince 4.850.000,- TL. ağır para cezası ile cezalandırıldığı, sanığın bütün aramalara rağmen bulunup tebliğ edilemediğinden, 7201 sayılı Tebligat Kanununun 28. 29. ve devamı maddeleri uyarınca Resmi Gazete'de ilanı suretiyle kendisine tebliğine,

Kararın Resmi Gazete'de ilan tarihinden itibaren 15 gün sonra kesinleşmiş sayılmasına karar verildi.

18399

Pendik 1. Asliye Ceza Hakimliğinden :

E. No : 1995/277

K. No : 1997/207

Görevli memura fiili mukavemet suçundan sanık Osman Nuri ve Sevim oğlu 1957 D.lu Artvin, Hopa Nüf. kayıtlı Süha Başar hakkında Mahkememizin 11/3/1997 tarih ve 1995/277 E. 1977/207 K. sayılı kararı ile müsnet suçtan ötürü TCK. 258/1, 258/4, 647/4. md.leri uygulanmak suretiyle neticeten 450.000,- lira ağır para cezası ile cezalandırılmasına karar verilmiş olup, sanık tüm aramalara rağmen bulunamadığından tebligat yapılamamıştır.

7201 sayılı Kanununun 28/29. md.si gereğince, Resmi Gazete'de ilan tebliğine, tebliğ tarihinden itibaren 15 gün içerisinde kararın tebligatı yapılmış sayılacağına ilan tebliğ olunur.

18392

E. No : 1996/427

K. No : 1996/1471

Hırsızlık suçundan sanık Şakir ve Haticegül oğlu 1978 D.lu Samsun, Çarşamba Suğluca Köyü Nüf. kayıtlı Bilhan Sağlam hakkında Mahkememizin 27/12/1996 tarih ve 1996/427-1471 sayılı kararı ile müsnet suçtan ötürü TCK.nun 491/2, 523/1, 55/3, 647/4. md.leri uygulanmak suretiyle neticeten 2.400.000,- lira ağır para cezası ile cezalandırılmasına karar verilmiş olup, sanık tüm aramalara rağmen bulunamadığından tebligat yapılamamıştır.

7201 sayılı Kanununun 28/29. md.si gereğince Resmi Gazete'de ilan tebliğine, tebliğ tarihinden itibaren 15 gün içerisinde kararın tebligatı yapılmış sayılacağına ilan tebliğ olunur.

18396

E. No : 1995/960

K. No : 1997/609

Yedeminliği suistimal suçundan sanık Mevlüt ve Sülhiye oğlu 1937 D.lu Van Merkez, Bahçıvan Mah. Nüf. kayıtlı Vehbi Şengül hakkında Mahkememizin 10/4/1997 tarih ve 1995/960 E. 1997/609 K. sayılı kararı ile müsnet suçtan ötürü TCK. 276/2, 647/4, CK. 72. md.leri uygulanmak suretiyle neticeten 135.000,- lira ağır para cezası ile cezalandırılmasına karar verilmiş olup, sanık tüm aramalara rağmen bulunamadığından tebligat yapılamamıştır.

7201 sayılı Kanununun 28/29. md.si gereğince, Resmi Gazete'de ilan tebliğine, tebliğ tarihinden itibaren 15 gün içerisinde kararın tebligatı yapılmış sayılacağına ilan tebliğ olunur.

18397

E. No : 1993/149

K. No : 1997/14

Hırsızlık suçundan sanık Ali ve Nevriye oğlu 1976 D.lu Çorum, Alaca, Çopraşık Köyü Nüf. kayıtlı Ümit Yağmur hakkında mahkememizin 29/1/1997 tarih ve 1993/149 E. 1997/14 K. sayılı kararı ile müsnet suçtan ötürü TCK.nun 492/6-7-son, 55/3, 59, 647/4. md.leri uygulanmak suretiyle neticeten 3.330.000,- lira ağır para cezası ile cezalandırılmasına karar verilmiş olup, sanık tüm aramalara rağmen bulunamadığından tebligat yapılamamıştır.

7201 sayılı Kanununun 28/29. md.si gereğince, Resmi Gazete'de ilan tebliğine, tebliğ tarihinden itibaren 15 gün içerisinde kararın tebligatı yapılmış sayılacağına ilan tebliğ olunur.

18398

Ankara 18. Asliye Ceza Hakimliğinden :

E. No : 1996/457

K. No : 1997/235

3167 sayılı Kanuna Muh. suçun. sanık Mahkememiz 13/3/1997 tarihli ilamı ile 3167 SY. 16/1. maddesi gereği 1 yıl 6 ay hapis, 1 yıl 6 ay B.Ç.He.Aç.K.Et.Ysk. Haydar oğlu Köksal Erdo-

ğan hakkında gıyabi ilam bütün aramalara rağmen bulunamadığı ve kendisine tebliğ edilemediğinden 7201 sayılı Kanunun 29. maddesi gereğince adı geçen hükümlüye kararın ilan tebliğine hüküm fıkrasının neşir tarihinden itibaren 15 gün sonra muhataba tebliğ edilmiş sayılacağı ilan ücretinin kendisinden alınacağı ilan olunur. 18316

E. No : 1996/1373

K. No : 1997/77

Şahsi Çev. sureti ile hırsız. suç. sanık Mahkememiz 6/2/1997 tarihli ilamı ile TCK. 493/1, 522/1, 40. Mad. gereği 6 yıl 8 ay hapis cezası ile hük. Ali oğlu Halit Şimşek hakkında gıyabi ilam bütün aramalara rağmen bulunamadığı ve kendisine tebliğ edilemediğinden 7201 sayılı Kanunun 29. maddesi gereğince adı geçen hükümlüye kararın ilan tebliğine hüküm fıkrasının neşir tarihinden itibaren 15 gün sonra muhataba tebliğ edilmiş sayılacağı ilan ücretinin kendisinden alınacağı ilan olunur. 18317

Bakırköy 7. Asliye Ceza Hakimliğinden :

E. No : 1994/1729

Hırsızlık suçundan sanık Mehmet ve Kadriye'den olma 1978 doğumlu Şanlıurfa Merkez C. 016/4 K. 157 BSN 9 da nüfusa kayıtlı Mustafa Kabuk hakkında Mahkememizce yapılan yargılama sonunda:

Sanığın eylemine uyan TCK. 492/1-Son 62-522-523-647/4-6 maddesinde verilen Tecilli 440.000,- lira ağır para cezasına dair Mahkememizden verilen 22/11/1995 tarih ve 1994/1729-1995/1649 sayılı karar sanık gösterdiği adreste bulunup tebliğ edilemediğinden 7201 sayılı Tebligat Kanunu hükümleri dairesinde Resmi Gazete'de yayınlanarak yayımlandığı tarihten 15 gün sonra hükmün kesinleşmiş sayılmasına ve ilan masrafının sanıktan tahsiline karar verildiği ilanca tebliğ olunur. 18262

E. No : 1994/1227

Kullanmak maksadı ile esrar bulundurmak suçundan sanık Necat ve Nafiye'den olma 1962 doğumlu Siirt Merkez-Çal Mah. C. 007/02, S. 67, K. 61 de nüfusa kayıtlı Abezer Kaya hakkında Mahkememizce yapılan yargılama sonunda:

Sanığın eylemine uyan TCK. 404/2-81/1-647/4. maddesi gereğince 3.500.000,- lira ağır para cezasına dair Mahkememizden verilen 10/9/1996 tarih ve 1994/1227-1996/824 sayılı karar sanık adreste bulunup tebliğ edilemediğinden 7201 sayılı Tebligat Kanunu hükümleri dairesinde Resmi Gazete'de yayınlanarak yayımlandığı tarihten 15 gün sonra hükmün kesinleşmiş sayılmasına ve ilan masrafının sanıktan tahsiline karar verildiği ilanca tebliğ olunur. 18224

E. No : 1995/1661

Hırsızlık suçundan sanık Murat ve Hatice'den olma 1976 doğumlu Sinop, Türkeli, Yeşiloba, C. 033/01, S. 26, K. 5 de nüfusa kayıtlı Mustafa Üstündağ hakkında Mahkememizce yapılan yargılama sonunda:

Sanığın eylemine uyan TCK. 493/2-522-59/647/4-6. maddesinde verilen Tecilli 3.500.000,- lira ağır para cezasına dair Mahkememizden verilen 19/11/1996 tarih ve 1995/1661-1996/1146 sayılı karar sanık gösterdiği adreste bulunup tebliğ edilemediğinden, 7201 sayılı Tebligat Kanunu hükümleri dairesinde Resmi Gazete'de yayınlanarak yayımlandığı tarihten 15 gün sonra hükmün kesinleşmiş sayılmasına ve ilan masrafının sanıktan tahsiline karar verildiği ilanca tebliğ olunur. 18225

Kaş Asliye Ceza Hakimliğinden :

E. No : 1995/308

K. No : 1996/267

Dikkatsizlik ve tedbirsizlik sonucu yaralamaya sebebiyet vermek suçundan sanık Durcan Nalbant hakkında açılan Kamu Davasının yapılan yargılaması sonunda:

Sanık Durcan Nalbant hakkında Mahkememizce verilen 21/11/1996 tarih 1995/308 Esas, 1996/267 Karar sayılı ilamı ile TCK. 459/2, 3506 SY. 459/Son, 647 SY. 4, 72. maddeleri gereğince:

ce sanığın 467.500,- TL. ağır para cezası ile cezalandırılmasına karar verilmiş olup, Kaş İlçesi, Çayköy Köyü nüfusuna kayıtlı olup halen aynı yerde ikamet eden, Mehmet Ali ve Diiriye'den olma 1959 doğumlu Durcan Naibant'ın hakkında geçen hükmün tüm aramalara rağmen tebliği edilemediğinden kararın 7201 sayılı Kanununun 29. maddesi gereğince ilan en tebliğine karar verilmiştir.

Sanık hakkında verilen hükmün ilanının tebliğinden itibaren 15 gün sonra kendisine tebliği edilmiş sayılacağı, ilan bedelinin kendisinden alınacağı ilan en tebliğ olunur. 18267

E. No : 1989/44

K. No : 1996/248

1918 sayılı Yasaya muhalefet suçundan sanık Hüseyin Paydaş hakkında açılan Kamu Davasının yapılan yargılaması sonunda:

Sanık Hüseyin Paydaş hakkında Mahkememizce yapılan 31/10/1996 tarih 1989/44 Esas, 1996/248 Karar sayılı ilamı ile TCK. 102/4 ve 104/2. maddeleri gereğince ortadan kaldırılmasına karar verilmiş olup, Şanlıurfa İli, Halfeti İlçesi, Saylakaya Köyü Nüf. kayıtlı olup halen Göztepe Mahallesi Şöfor Ali Caddesi Gaziantep Karşıyaka adresinde ikamet eden, Mustafa ve Fatma'dan olma 1964 doğumlu Hüseyin Paydaş'ın hakkında geçen hükmün tüm aramalara rağmen tebliği edilemediğinden kararın 7201 sayılı Kanununun 29. maddesi gereğince ilan en tebliğine karar verilmiştir.

Sanık hakkında verilen hükmün ilanının tebliğinden itibaren 15 gün sonra kendisine tebliği edilmiş sayılacağı, ilan bedelinin kendisinden alınacağı ilan en tebliğ olunur. 18268

Üsküdar 2. Asliye Ceza Hakimliğinden :

E. No : 1990/677

K. No : 1995/1097

Sanık : Hasan AKDEMİR - Halil oğlu 1961 Dğ. Kalkandere Nüf. K.

Karşılıksız çek keşide etmek suçundan yukarıda açık kimliği yazılı sanık hakkında Mahkememizin 20/10/1995 gün ve 1990/677 esas, 1995/1097 S. kararı ile 3167 S. Y.nın 16/1. maddesi gereğince 1 yıl hapis cezası ile tecziyesine ve 1 yıl süre ile Bankalardan çek hesabı açmasını ve çek keşide etmesinin yasaklanmasına karar verilmiş olup, tüm araştırmalara rağmen karar kendisine tebliğ edilememiştir.

Bu nedenle 7201 sayılı Kanununun 29. maddesi gereğince Resmi Gazete'de ilanına, ilan tarihinden itibaren 15 gün sonra kararın kesinleşmiş sayılacağı ilan en tebliğ olunur.

18260

Sitopi Asliye Ceza Hakimliğinden :

Hırsızlık cürmüne tam teşebbüs, yetkili mercilerin emirlerine riayetsizlik suçundan Erüh İlçesi, Bilgili Köyü nüfusuna kayıtlı Abdülhamit ve Hatice oğlu 1972 D.lu sanık Baki Öner hakkında Mahkememize açılan Kamu Davasının yapılan yargılaması sonunda 6/3/1997 tarih ve 1996/126 Esas, 1997/35 Karar sayılı kararı ile zamanaşımı nedeniyle davanın ortadan kaldırılmasına karar verilmiş ve karar tüm aramalara rağmen sanığa tebliği mümkün olmadığından kararın Resmi Gazete ilanına ve ilandan itibaren kararın 15 gün sonra kesinleşeceği hususu ilan en tebliğ olunur. 18336

Hizmet nedeniyle emniyeti suistimal suçundan Gercüş İlçesi, Yenice Köyü nüfusuna kayıtlı Ahmet oğlu 1966 D.lu sanık Derviş Yalçın hakkında Mahkememize açılan Kamu Davasının yapılan yargılaması sonunda 25/2/1997 tarih 1994/309 Esas, 1997/22 Karar sayılı kararı ile Kamu Davasının zamanaşımı nedeniyle ortadan kaldırılmasına karar verilmiş ve karar tüm aramalara rağmen sanığa tebliği mümkün olmadığından kararın ilan en tebliğine ve Resmi Gazete'de ilanından itibaren 15 gün sonra kesinleşeceği hususu ilan en tebliğ olunur. 18340

Kadıköy 2. Asliye Ceza Hakimliğinden :**İLANEN TEBLİĞ KARARI**

E. No : 1996/282

K. No : 1996/336

Sanık : Berrah AYDIN - Seyfettin oğlu, 1972 doğumlu, Eskişehir doğumlu, Artvin, Yusufeli, Sebzeciler Köyü nüfusunda kayıtlı, Kadıköy. Kalamış, Selahattin Pınar Sokak 1/4'de bulunur.

Yukarıda açık kimliği yazılı sanık hakkında Mahkememizin 5/6/1996 gün ve 1996/282 Esas, 1996/336 Kr. sayılı ilamı ile 5680 sayılı Kanununun 16/1. maddesi, TCK.nun 426/son maddesi gereğince neticeten 6.096.825.000,- TL. ağır para cezası ile mahkumiyetine ve suç konusu dergilerin müsaderesine karar verilmiş ancak gıyabi karar tüm aramalara rağmen sanığa tebliğ edilememiştir.

7201 sayılı Tebligat Kanunu gereğince kararın ilanen tebliğine ilan tarihinden itibaren 15 gün sonra sanığa tebliğ edilmiş sayılmasına, ilan masrafının sanıktan tahsiline dair verilen karar ilanen tebliğ olunur. 18245

İLANEN TEBLİĞ KARARI

E. No : 1995/642

Sanık : Ahmet Cemal ÇOLAK - Mahmut Cemal oğlu, Durdiye'den doğma, 15/6/1942 doğumlu, Ordu, Perşembe, Çınar Mahallesi nüfusunda kayıtlı.

Yukarıda açık kimliği yazılı sanık Ahmet Cemal Çolak hakkında Mahkememizin 18/9/1996 gün ve 1995/642 Esas, 1996/572 sayılı ilamı ile 5680 sayılı Kanununun 16/1. maddesi de laletiyile TCK.nun 426/son, 427/2. maddeleri gereğince neticeten 16.649.875.000,- TL. (Onaltı milyar altıyüzyıkkırkdokuz milyon sekizyüz yetmiş beş bin TL.) ağır para cezası ile mahkumiyetine karar verilmiş ancak gıyabi karar tüm aramalara rağmen sanığa tebliğ edilememiş olduğundan :

7201 sayılı Tebligat Kanunu gereğince kararın ilanen tebliğine, ilan tarihinden itibaren 15 gün sonra sanığa tebliğ edilmiş sayılmasına, ilan masrafının sanıktan tahsiline dair verilen karar ilanen tebliğ olunur. 18246

İLANEN TEBLİĞ KARARI

E. No : 1996/73

K. No : 1996/333

Sanık : Cengiz TELCİ - Cemal oğlu, Emine'den doğma, 1956 doğumlu İstanbul, Beyoğlu, Arapcami nüfusunda kayıtlı, Kadıköy, Göztepe, Ortabahar Sokak No: 7/8'de oturur.

Karşılıksız çek vermek suçundan yukarıda açık kimliği yazılı sanık hakkında Mahkememizin 5/6/1996 gün ve 1996/73 Esas, 1996/333 Kr. sayılı ilamı ile 3167 sayılı Kanununun 16/1, TCK.nun 59. maddesi gereğince neticeten 10 ay hapis cezası, bir yıl çek hesabı açmasının ve çek keşide etmesinin yasaklanmasına karar verildiği ancak gıyabi kararın tüm aramalara rağmen sanığa tebliğ edilemediği anlaşıldığından :

7201 sayılı Tebligat Kanunu gereğince kararının ilanen tebliğine, ilan tarihinden itibaren 15 gün sonra sanığa tebliğ edilmiş sayılmasına, ilan masrafının sanıktan tahsiline dair verilen karar ilanen tebliğ olunur. 18247

İLANEN TEBLİĞ KARARI

E. No : 1996/733

K. No : 1996/938

Sanık : Atilla Yılmaz CANİK - Cafer Oğ. 1979 doğumlu, İstanbul, Kadıköy nüfusunda kayıtlı, Küçükyalı, Karayolları Cad. No: 7 Kartalda oturur.

Yukarıda açık kimliği yazılı sanık hakkında Mahkememizin 19/12/1996 gün ve 1996/733 Esas, 1996/938 Kr. sayılı ilamı ile TCK.nun 456/4. 457/1, 55/3, 647 Sk. 4. mad ve TCK.nun 456/4,

457/1, 55/3, 647 SK. 4., TCK.nun 516/2, 55/3, 647 SK. 4. maddeleri gereğince neticeten 3.200.000,- TL. ağır para cezası ile mahkumiyetine karar verilmiş ancak giyabi karar tüm aramalara rağmen sanığa tebliğ edilememiştir.

7201 sayılı Tebligat Kanunu gereğince kararın ilanen tebliğine, ilan tarihinden itibaren 15 gün sonra sanığa tebliğ edilmiş sayılmasına, ilan masrafının sanıktan tahsiline dair verilen karar ilanen tebliğ olunur. 18248

İLANEN TEBLİĞ KARARI

E. No : 1995/306

Sanık : Kadir ŞAHİN - Yusuf oğlu. Ayşe'den doğma, 1973 doğumlu, Tokat, Reşadiye, T. Fındıcak Köyü nüfusuna kayıtlı, Üsküdar, Kısıklı Ferah Mahallesi, Atatürk Sokak No: 41'de oturur.

Hırsızlık suçundan yukarıda açık kimliği yazılı sanık hakkında Mahkememizin 26/9/1995 gün 1995/306 Esas, 1995/565 Kr. sayılı ilamı ile TCK.nun 512/1, 522, 647 sayılı Kanunun 4. maddeleri gereğince neticeten 1.740.000,- TL. ağır para cezası ile mahkumiyetine dair verilen giyabi karar tüm aramalara rağmen sanığa tebliğ edilemediğinden:

7201 sayılı Tebligat Kanunu gereğince kararın ilanen tebliğine, ilan tarihinden itibaren 15 gün sonra sanığa tebliğ edilmiş sayılmasına, ilan masrafının sanıktan tahsiline dair verilen karar ilanen tebliğ olunur. 18249

İLANEN TEBLİĞ KARARI

E. No : 1996/281

K. No : 1996/567

Sanık : Berrah AYDIN - Seyfettin oğlu, Didar'dan doğma, 1972 Doğ. Artvin, Yusufeli, Sebzeçiler nüfusunda kayıtlı, Kadıköy, Kalamış, Selahattin Pınar Sk. 1/4 Kadıköy'de oturur.

Yukarıda açık kimliği yazılı sanık hakkında Mahkememizin 18/9/1996 gün ve 1996/281 Esas, 1996/567 Kr. sayılı ilamı ile 5680 sayılı Kanunun 16/1, TCK.nun 426/son maddesi gereğince neticeten 3.058.425.000,- TL. ağır para cezası ile mahkumiyetine karar verilmiş ancak giyabi karar tüm aramalara rağmen sanığa tebliğ edilememiş olduğundan :

7201 sayılı kanunun gereğince kararın ilanen tebliğine, ilan tarihinden itibaren 15 gün sonra sanığa tebliğ edilmiş sayılmasına, ilan masrafının sanıktan tahsiline dair verilen karar ilanen tebliğ olunur. 18250

İLANEN TEBLİĞ KARARI

E. No : 1991/983

K. No : 1996/227

Sanık : Aşkın KOYÇİÇ - İsmail Hakkı oğlu. Müjgan'dan doğma, 1962 doğumlu, İstanbul, Şişli, Teşvikiye nüfusuna kayıtlı, Mecidiyeköy, 2. Taş Ocak Sitesi Abidin Dilligil Sk. No: 2

Karşılıksız çek vermek suçundan yukarıda açık kimliği yazılı sanık hakkında Mahkememizin 24/4/1996 gün ve 1991/983 Esas, 1996/227 Kr. sayılı ilamı ile 3167 Sk. 16/1. maddesi gereğince neticeten bir yıl hapis, bir yıl çek hesabı açmasının yasaklanmasına dair verilen giyabi karar tüm aramalara rağmen sanığa tebliğ edilemediğinden:

7201 sayılı Tebligat Kanunu gereğince kararın ilanen tebliğine, ilan tarihinden itibaren 15 gün sonra sanığa tebliğ edilmiş sayılmasına, ilan masrafının sanıktan tahsiline dair verilen karar ilanen tebliğ olunur. 18251

İLANEN TEBLİĞ KARARI

E. No : 1996/232

K. No : 1996/842

Sanık : Berrah Melle AYDIN - Seyfettin kızı, 1972 doğumlu, Artvin, Yusufeli, Sebzeçiler nüfusunda kayıtlı, Kadıköy, Kalamış, Selahattin Pınar Sokak 1/4'de bulunur.

Müstehcen yayın yapmak suçundan yukarıda açık kimliği yazılı sanık hakkında Mahkememizin 27/11/1996 gün ve 1996/232 Esas, 1996/842 Kr. sayılı ilamı ile 5680 sayılı Kanunun 16/1. maddesi delaletiyle TCK.nun 426/son, 427/2. maddeleri gereğince neticeten 7.514.955.000,- TL. ağır para cezası ile mahkumiyetine karar verilen Berrah Aydın hakkındaki giyabi karar tüm aramalara rağmen sanığa tebliğ edilememiş olduğundan:

7201 sayılı Tebligat Kanunu gereğince kararın ilanen tebliğine, ilan tarihinden itibaren 15 gün sonra sanığa tebliğ edilmiş sayılmasına, ilan masrafının sanıktan tahsiline dair verilen karar ilanen tebliğ olunur. 18252

İLANEN TEBLİĞ KARARI

E. No : 1996/76

K. No : 1996/159

Sanık : Hümmet DOĞAN - Hüseyin ve Senem'den doğma, 1978 doğumlu, Sivas, Yıldızeli Mah. Kızıl Köyü nüfusunda kayıtlı, Kadıköy Erenköy Kaptan Arif Sokak Mutlu Apt. No: 6'da oturur.

Yukarıda açık kimliği yazılı sanık hakkında Mahkememizin 3/4/1996 gün ve 1996/76 Esas, 1996/159 Kr. sayılı ilamı ile TCK. 336, 80, 55/3, 647 SK. 4. 6. maddeleri gereğince neticeten 1.571.060,- TL. ağır para cezası ile mahkumiyetine karar verilerek bu cezası tecil edilmiş ancak hakkındaki giyabi karar tüm aramalara rağmen sanığa tebliğ edilememiştir.

7201 sayılı Tebligat Kanunu gereğince kararın ilanen tebliğine, ilan tarihinden itibaren 15 gün sonra sanığa tebliğ edilmiş sayılmasına ilanı masrafının sanıktan tahsiline dair verilen karar ilanen tebliğ olunur. 18253

İLANEN TEBLİĞ KARARI

E. No : 1994/949

K. No : 1995/673

Sanık : Mehmet IŞIK - Vahap Oğ. Emine'den doğma, 1959 doğumlu, Malatya, Arguvan, Koyudere Köyü nüfusunda kayıtlı, Bakırköy, Bağcılar İnönü Mah. 30 Sk. No: 11'de oturur.

Yukarıda açık kimliği yazılı sanık hakkında Mahkememizin 12/10/1995 gün ve 1994/949 Esas, 1995/673 Kr. sayılı ilamı ile TCK. 503/1, 522. maddeleri gereğince neticeten bir yıl iki ay hapis, 93.300.000,- TL. ağır para cezası ile cezalandırılmasına karar verilmiş ancak giyabi karar tüm aramalara rağmen sanığa tebliğ edilememiştir.

7201 sayılı Tebligat Kanunu gereğince kararın ilanen tebliğine, ilan tarihinden itibaren 15 gün sonra sanığa tebliğ edilmiş sayılmasına, ilan masrafının sanıktan tahsiline dair verilen karar ilanen tebliğ olunur. 18254

İLANEN TEBLİĞ KARARI

E. No : 1993/393

K. No : 1995/1118

Sanık : Ayşe Handan GÜBAN - Mehmet Bedri kızı 1941 doğumlu, Fatih, İmrahor nüfusunda kayıtlı, Nişantaşı, Vali Konağı Cad. Ekmek Fabrikası Sokak 2/16'da oturur.

Yukarıda açık kimliği yazılı sanık hakkında Mahkememizin 29/12/1995 gün ve 1995/1118 Karar, 1993/393 Esas sayılı ilam ile 3167 sayılı Kanunun 16/1, TCK. 59. ve 647 SK. 6. maddeleri gereğince neticeten on ay hapis cezası verilen bu cezası tecil edildiği ancak giyabi kararın tüm aramalara rağmen sanığa tebliğ edilemediği anlaşılmıştır.

7201 sayılı Tebligat Kanunu gereğince kararın ilanen tebliğine, ilan tarihinden itibaren 15 gün sonra sanığa tebliğ edilmiş sayılmasına, ilan masrafının sanıktan tahsiline dair verilen karar ilanen tebliğ olunur. 18255

Kadıköy 2. Asliye Ceza Hakimliğinden :**İLANEN TEBLİĞ KARARI**

E. No : 1994/397

K. No : 1996/160

Sanık : Adem POYRAZ - Hüseyin Oğ. 1956 Doğ. Ordu, Ünye, Ballık Köyü nüfusunda kayıtlı, Üsküdar, Ünalın Mahallesi, Ayazma Cad. No: 67 de oturur.

Karşılıksız çek vermek suçundan yukarıda açık kimliği yazılı sanık hakkında Mahkememizin 3/4/1996 gün ve 1994/397 Esas, 1996/160 Kr. sayılı ilamı ile 3167 SK. 16/1. maddeleri gereğince bir sene hapis, bir sene çek hesabının yasaklanmasına dair karar verilmiş ancak giyabi karar tüm aramalara rağmen sanığa tebliğ edilememiştir.

7201 sayılı Tebligat Kanunu gereğince kararın ilanen tebliğine, ilan tarihinden itibaren 15 gün sonra sanığa tebliğ edilmiş sayılmasına, ilan masrafının sanıktan tahsiline dair verilen karar ilanen tebliğ olunur.

18256

İLANEN TEBLİĞ KARARI

E. No : 1995/445

K. No : 1995/916

Sanık : Ahmet KARAÖĞLU - Şerif oğlu. 1958 Kelkit doğumlu, Gümüşhane, Kelkit nüfusunda kayıtlı, İstanbul, Seyrantepe, Çavdar Sk. 121/1'de oturur.

Yukarıda açık kimliği yazılı sanık hakkında Mahkememizin 30/11/1995 gün ve 1995/445 Esas, 1995/916 Kr. sayılı ilamı ile TCK.nun 491/4. 522, maddesi gereğince neticeten bir sene 2 ay hapis cezası ile tecziyesine karar verilmiş ancak giyabi karar aramalara rağmen sanığa tebliğ edilememiştir.

7201 sayılı Tebligat Kanunu gereğince kararın ilanen tebliğine ilan tarihinden itibaren 15 gün sonra sanığa tebliğ edilmiş sayılmasına, ilan masrafının sanıktan tahsiline dair verilen karar ilanen tebliğ olunur.

18257

Sişli 1. Asliye Ceza Hakimliğinden :

E. No : 1996/586

K. No : 1996/1075

Sanık : Muhsin UĞUR - Müslim Oğ. 1971 D.lu, Erzincan, Kemaliye Çat Köyü nüfusunda kayıtlı olup Marmaris, Dağçayolu Üzeri, Güngör Kereste arkasında bulunur. ayrıca, Marmaris, Tepe Mah. 59 Sok. 10 da oturur.

Suç : Karşılıksız çek tanzim etmek,

Suç Tarihi : 20/3/1996

Karar Tarihi : 25/12/1996

Yukarıda açık kimliği ve eylemi yazılı sanık hakkında Mahkememizden verilen sanığın 1. yıl hapis cezasıyla tecziyesine dair 25/12/1996 günlü hüküm, sanığın tüm aramalara rağmen bulunup karar tebliğ edilemediğinden, İlanen Tebliğine, ilan tarihinden itibaren 15 gün zarfında kanunî bir müracaat vaki olmadığı takdirde kararın kesinleşmiş sayılacağı, 7201 sayılı Tebligat Kanununun 28. maddesi gereğince ilan olunur.

18335

Çardak Asliye Ceza Hakimliğinden :

E. No : 1996/13

K. No : 1996/22

Karar Tarihi : 11/6/1996

Davacı : K.H.

Müşteki : Sodaş Sodyum A.Ş. - Fethi Kaya

Vekili : Av. M. Seda Doğuş - Denizli

Sanık : Mithat Yaşar ESER - Mithat ve Kamile'den olma, 1963 D.lu Aliğa Kazım-dirik Mah. nüfusuna kayıtlı olup, Kurtuluş Mahallesi 213 Sokak No. 2/2 Aliğa/İzmir adresinde oturur, şoför.

Suç : Hizmet nedeniyle emniyeti suijstimal.
Suç Tarihi : 12/10/1995

Yukarıda açık kimliği ve suçu yazılı sanık hakkında yapılan yargılama sonunda eylemine uyan TCK. 508, 510, 522, 59, 81/1, 647/4, TCK. 40. maddeleri gereğince 1.760.000,- TL. ağır para cezası ile cezalandırılmasına karar verilmiş ve tüm aramalara rağmen gıyabında verilen karar kendisine tebliğ edilememiş olduğundan gıyabi hükmün Resmi Gazete yoluyla tebliğine karar verilmiş olduğundan 7201 sayılı Tebligat Kanununun ilgili maddeleri gereğince hüküm özetinin ilanen tebliğine,

İlan tarihinden itibaren 15 gün sonra tebliğ edilmiş sayılmasına, ilan masrafının sanıktan tahsiline dair ilan tebliğ olunur. 18263

•

Çorum Asliye Ceza Hakimliğinden :

E. No : 1996/1221

K. No : 1997/824

Kadının zinası konut dokunulmazlığını ihlal suçundan, sanıklar Fahrettin Zor, Emine Elsüer, hakkında Mahkememizce yapılan yargılama sonunda:

Olayın sanığı, bulunan Emine Elsüer Çorum, Laçın Kuyuncu Köyü nüfusuna kayıtlı halen Oğuzlar İlçesi, Gölbaşı Mahallesinde oturmakta iken bu adresten ayrılan Tuncay ve Naile kızı, 1976 D.lu, Emine Elsüer'e mahkememizin, 22/5/1997 tarih ve 1996/1221 esas, 1997/824 karar sayılı kadının zinası, konut dokunulmazlığını, ihlal suçundan, 1.050.000,- lira ağır para cezası ile cezalandırılmasına karar verilmiştir.

Sanığın gıyabında verilen bu karar tüm aramalara rağmen bulunamamış ve sanığa tebligat yapılamamıştır. 7201 sayılı Tebligat Kanununun 28. maddesi ve müteakip maddeleri gereğince ilanen tebliğine, tebliğden 15 gün sonra sanığa tebliğ edilmiş sayılacağı ilanen tebliğ olunur.

.18237

•

Alanya Asliye Ceza Hakimliğinden :

E. No : 1995/1340

K. No : 1996/1065

Karşılıksız çek keşide etmek suçundan sanık Fahri Aydemir hakkında Mahkememizin 12/12/1996 tarih ve 1995/1340 esas, 1996/1065 karar sayılı ilamı ile müşteki vekilinin şikayetinden vazgeçmesi nedeni ile 3167 sayılı Kanununun 16/2. maddesi gereğince ortadan kaldırılmasına karar verilmiş, Celil ve Zinnet'den olma, 1957 D.lu, İstanbul, Fatih, Beyazıtğa Mahallesi Nüf. kayıtlı sanık Fahri Aydemir hakkındaki işbu gıyabi karar bütün aramalara rağmen bulunamadığı ve emanettin 1995/286 sırasında kayıtlı bulunan çek aslının müşteki Tahir Mermer'e iadesine karar verilmiş olmakla,

Karar kendisine tebliğ edilemediğinden 7201 sayılı Tebligat Kanununun 29. maddesi gereğince adı geçen hükümlüye kararın İlanen Tebliğine, hüküm fıkrasının neşir tarihinden itibaren 15 gün sonra muhataba tebliğ edilmiş sayılacağı ilan ücretinin kendisinden alınacağı ilan olunur.

18239

•

Alanya Asliye Ceza Hakimliğinden :

E. No : 1992/163

K.No : 1996/835

İhtiyadi tedbir kararına muhalefet suçundan sanıklar Şaban Haymanalı, Ramazan Özarslan ve Ömer Gürses haklarında mahkememizin 8/11/1996 tarih ve 1992/163 esas, 1996/835 karar sayılı ilamı ile sanıkların Beraetlerine karar verildiği,

Ancak davanın müdahili Abdullah kızı, 1957 D.lu, Nimet Saçlı'ya bütün aramalara rağmen bulunamadığı ve kendisine tebliğ edilemediğinden 7201 sayılı Tebligat Kanununun 29. maddesi gereğince adı geçene kararın İlanen Tebliğine. hüküm fıkrasının neşir tarihinden 15 gün sonra muhataba tebliğ edilmiş sayılacağına, ilan ücretinin kendisinden alınacağı ilan olunur.

18240

Ankara İl. Sulh Ceza Hakimliğinden :

E. No : 1996/1060

K. No : 1996/1185

3167 sayılı Kanuna Muhalefet suçundan sanık, Mehmet TÜRKHAN, Ali oğlu 1962 doğumlu, Ankara İli, Yenimahalle İlçesi, Ragıp Tüzün Mahallesi nüfusuna kayıtlı, Sanayi Cad. No. 33/19 Ulus/ANKARA adresinde ikamet eder,

3167 sayılı Kanununun 13/1, TCK'nun 119. maddeleri uyarınca neticeten, 1.890.000,- TL. ağır para cezasına çarptırıldığına dair Mahkememizce verilen karar bütün aramalara rağmen, bulunamadığından ve tebliğ edilemediğinden, 7201 sayılı Tebligat Kanununun 28, 29. ve 30. maddeleri uyarınca adı geçen şahsa ilan tebliğine, yayın tarihinden itibaren 15 gün sonra tebliğ edilmiş sayılacağına ilan masraflarının kendisinden alınacağı hususları ilan olunur. 17886

E. No : 1996/1299

K. No : 1997/89

3167 sayılı Kanuna Muhalefet suçundan sanık, Kemal Şahin TALAN - Ekrem oğlu, 1962 doğumlu, Niğde İli, Merkez İlçesi Aşağı Kayabaşı Mahallesi nüfusuna kayıtlı, Tunalı Hilmi Cad. No. 96/71 ANKARA adresinde ikamet eder,

3167 sayılı Kanununun 13/1, TCK'nun 119. maddeleri uyarınca neticeten, 1.890.000,- TL. ağır para cezasına çarptırıldığına dair Mahkememizce verilen karar bütün aramalara rağmen, bulunamadığından ve tebliğ edilemediğinden, 7201 sayılı Tebligat Kanununun 28, 29. ve 30. maddeleri uyarınca adı geçen şahsa ilan tebliğine, yayın tarihinden itibaren 15 gün sonra tebliğ edilmiş sayılacağına ilan masraflarının kendisinden alınacağı hususları ilan olunur. 17889

E. No : 1996/987

K. No : 1996/1098

3167 sayılı Kanuna Muhalefet suçundan sanık, Lüfi ERKİŞİ, Erdoğan oğlu 1965 doğumlu, İstanbul İli, Eminönü İlçesi, Muratpaşa Mahallesi nüfusuna kayıtlı, Sokullu Mehmet Paşa Cad. No. 70/A Dikmen/ANKARA adresinde ikamet eder.

3167 sayılı Kanununun 13/1, TCK'nun 119. maddeleri uyarınca neticeten, 1.890.000,- TL. ağır para cezasına çarptırıldığına dair Mahkememizce verilen karar bütün aramalara rağmen, bulunamadığından ve tebliğ edilemediğinden, 7201 sayılı Tebligat Kanununun 28, 29. ve 30. maddeleri uyarınca adı geçen şahsa ilan tebliğine, yayın tarihinden itibaren 15 gün sonra tebliğ edilmiş sayılacağına ilan masraflarının kendisinden alınacağı hususları ilan olunur. 17890

E. No : 1996/1419

K. No : 1997/178

3167 sayılı Kanuna Muhalefet suçundan sanık, Alptekin SÖYLEMEZOĞLU Hasan oğlu 1938 doğumlu, Sivas İli, Merkez İlçesi, Kaleardı Mahallesi nüfusuna kayıtlı, Hoşdere Cad. No. 36/16 ANKARA adresinde ikamet eder,

3167 sayılı Kanununun 13/1, TCK'nun 119. maddeleri uyarınca neticeten, 1.890.000,- TL. ağır para cezasına çarptırıldığına dair Mahkememizce verilen karar bütün aramalara rağmen, bulunamadığından ve tebliğ edilemediğinden, 7201 sayılı Tebligat Kanununun 28, 29. ve 30. maddeleri uyarınca adı geçen şahsa ilan tebliğine, yayın tarihinden itibaren 15 gün sonra tebliğ edilmiş sayılacağına ilan masraflarının kendisinden alınacağı hususları ilan olunur. 17891

E. No : 1997/73

K. No : 1997/196

3167 sayılı Kanuna Muhalefet suçundan sanık, Kemal CÜCEN, Ali oğlu 1966 doğumlu, Ankara İli, Kızılcahamam İlçesi, Pazar/Kınık nüfusuna kayıtlı, Tevfik Sağlam Cad. Aral Sok. No. 7/12 ANKARA adresinde ikamet eder.

3167 sayılı Kanununun 13/1, TCK'nun 119. maddeleri uyarınca neticeten, 1.890.000,- TL. ağır para cezasına çarptırıldığına dair Mahkememizce verilen karar bütün aramalara rağmen, bulunamadığından ve tebliğ edilemediğinden, 7201 sayılı Tebligat Kanununun 28, 29. ve 30. maddeleri uyarınca adı geçen şahsa ilan tebliğine, yayın tarihinden itibaren 15 gün sonra tebliğ edilmiş sayılacağına ilan masraflarının kendisinden alınacağı hususları ilan olunur. 17892

E. No : 1996/777

K. No : 1996/1010

3167 sayılı Kanuna Muhalefet suçundan sanık, Ali Menevşe, Hüseyin oğlu 1968 doğumlu, Sivas İli, Divriği İlçesi, Gökçebel Köyü nüfusuna kayıtlı, General Zeki Doğan Mahallesi 59. Sok. No. 32 ANKARA adresinde ikamet eder,

3167 sayılı Kanununun 13/1, TCK'nun 119. maddeleri uyarınca neticeten, 1.350.000,- TL. ağır para cezasına çarptırıldığına dair Mahkememizce verilen karar bütün aramalara rağmen, bulunamadığından ve tebliğ edilemediğinden, 7201 sayılı Tebligat Kanununun 28, 29. ve 30. maddeleri uyarınca adı geçen şahsa ilan tebliğine, yayın tarihinden itibaren 15 gün sonra tebliğ edilmiş sayılacağına ilan masraflarının kendisinden alınacağı hususları ilan olunur. 17893

E. No : 1996/925

K. No : 1996/1066

3167 sayılı Kanuna Muhalefet suçundan sanık, Muhsin ÇOLAK, Ali oğlu 1958 doğumlu, Eskişehir İli, Merkez Paşa Mahallesi nüfusuna kayıtlı, Uzayan Sok. No. 169 Aydınlıkkevler/ANKARA adresinde ikamet eder,

3167 sayılı Kanununun 13/1, TCK'nun 119. maddeleri uyarınca neticeten, 1.350.000,- TL. ağır para cezasına çarptırıldığına dair Mahkememizce verilen karar bütün aramalara rağmen, bulunamadığından ve tebliğ edilemediğinden, 7201 sayılı Tebligat Kanununun 28, 29. ve 30. maddeleri uyarınca adı geçen şahsa ilan tebliğine, yayın tarihinden itibaren 15 gün sonra tebliğ edilmiş sayılacağına ilan masraflarının kendisinden alınacağı hususları ilan olunur. 17820

E. No : 1996/969

K. No : 1996/1100

3167 sayılı Kanuna Muhalefet suçundan sanık, Mustafa ARIK, Cemal oğlu 1951 doğumlu, Niğde İli, Bor İlçesi, Balcı Köyü nüfusuna kayıtlı, olup, Basın Caddesi Yavrukurt Şok. 37/2 K. Ören/ANKARA adresinde ikamet eder,

3167 sayılı Kanununun 13/1, TCK'nun 119. maddeleri uyarınca neticeten, 1.350.000,- TL. ağır para cezasına çarptırıldığına dair Mahkememizce verilen karar bütün aramalara rağmen, bulunamadığından ve tebliğ edilemediğinden, 7201 sayılı Tebligat Kanununun 28, 29. ve 30. maddeleri uyarınca adı geçen şahsa ilan tebliğine, yayın tarihinden itibaren 15 gün sonra tebliğ edilmiş sayılacağına ilan masraflarının kendisinden alınacağı hususları ilan olunur. 17569

E. No : 1994/446

K. No : 1996/1111

Etkili Eylem, Saldırgan Sarhoşluk suçundan sanık, Mustafa ÇALIŞKAN, Mevlüt oğlu 1971 doğumlu, Sivas İli, Altınyayla İlçesi, Harmandalı Köyü nüfusuna kayıtlı olup, 5. Cad. Özdamla Koop. 20. Bl. No. 10 Batıkent/ANKARA adresinde ikamet eder.

TCK'nun, 456/4, 457/1. maddeleri ve TCK'nun 572/1. 647/4. maddeleri uyarınca neticeten, 1.000.000,- TL. ağır para cezası ve 450.000,- TL. hafif para cezasına çarptırıldığına dair Mahkememizce verilen karar bütün aramalara rağmen bulunamadığından ve tebliğ edilemediğinden, 7201 sayılı Tebligat Kanununun, 28. 29 ve 30. maddeleri uyarınca adı geçen şahsa ilan tebliğine yayın tarihinden itibaren 15 gün sonra tebliğ edilmiş sayılacağına ilan masraflarının kendisinden alınacağı hususları ilan olunur. 18016

Ankara İİ. Sulh Ceza Hakimliğinden :

E. No : 1997/178

K. No : 1997/132

Emirlere uymamak suçundan sanık, Nuran YILDIZ, Halim kızı 1969 doğumlu, Amasya İli, Gümüşhacıköy İlçesi, Gittioğlu Köyü nüfusuna kayıtlı olup, 100. yıl 9 Yıldız Blok C, Kanat Kat. 13 No. 55 ANKARA adresinde ikamet eder.

TCK'nun 526/1 ve 647/4. maddeleri uyarınca neticeten, 576.000,- TL. hafif para cezasına çarptırıldığına dair Mahkememizce verilen karar bütün aramalara rağmen, bulunamadığından ve tebliğ edilemediğinden, 7201 sayılı Tebligat Kanununun 28, 29. ve 30. maddeleri uyarınca adı geçen şahsa ilan tebliğine, yayın tarihinden itibaren 15 gün sonra tebliğ edilmiş sayılacağına ilan masraflarının kendisinden alınacağı hususları ilan olunur. 17597

E. No : 1996/1278

K. No : 1997/78

3167 sayılı Kanuna muhalefet suçundan sanık, Mehmet ÖZEN Hacı Ahmet oğlu 1959 doğumlu Kayseri İli, Develi İlçesi, Yukarıfenese Mahallesi nüfusuna kayıtlı, Sanayi Cad. Tahsin Pi-yale İşhanı 35/25 ANKARA adresinde oturur,

3167 sayılı Kanunun 13/1, TCK.nun 119. maddeleri uyarınca neticeten, 1.890.000,- TL. ağır para cezasına çarptırıldığına dair Mahkememizce verilen karar bütün aramalara rağmen, bulunamadığından ve tebliğ edilemediğinden, 7201 sayılı Tebligat Kanununun 28, 29. ve 30. maddeleri uyarınca adı geçen şahsa ilan tebliğine, yayın tarihinden itibaren 15 gün sonra tebliğ edilmiş sayılacağına ilan masraflarının kendisinden alınacağı hususları ilan olunur. 17596

E. No : 1997/99

K. No : 1997/59

3167 sayılı Kanuna muhalefet suçundan sanık, Kerem Savaş KELEŞ Sencer oğlu 1971 doğumlu, Artvin İli, Merkez İlçe, Çarşı Mahallesi nüfusuna kayıtlı olup, Ulubey Sok. 17/1 B. Esat/ANKARA adresinde ikamet eder,

3167 sayılı Kanunun 13/1, TCK.'nun 119. maddeleri uyarınca neticeten 1.890.000,- TL. ağır para cezasına çarptırıldığına dair Mahkememizce verilen karar bütün aramalara rağmen, bulunamadığından ve tebliğ edilemediğinden, 7201 sayılı Tebligat Kanununun 28, 29. ve 30. maddeleri uyarınca adı geçen şahsa ilan tebliğine, yayın tarihinden itibaren 15 gün sonra tebliğ edilmiş sayılacağına ilan masraflarının kendisinden alınacağı hususları ilan olunur. 17570

E. No : 1994/757

K. No : 1994/862

3167 sayılı Kanuna muhalefet suçundan sanık, Raif ATASOY, Aykut oğlu 1965 doğumlu, Trabzon İli, Merkez Gazipaşa Mahallesi nüfusuna kayıtlı, Emek İşhanı 10. kat No. 10/ANKARA adresinde ikamet eder,

3167 sayılı Kanunun 13/1, TCK'nun 119. maddeleri uyarınca neticeten, 990.000,- TL. ağır para cezasına çarptırıldığına dair Mahkememizce verilen karar bütün aramalara rağmen, bulunamadığından ve tebliğ edilemediğinden, 7201 sayılı Tebligat Kanununun 28, 29. ve 30. maddeleri uyarınca adı geçen şahsa ilan tebliğine, yayın tarihinden itibaren 15 gün sonra tebliğ edilmiş sayılacağına ilan masraflarının kendisinden alınacağı hususları ilan olunur. 17568

E. No : 1996/370

K. No : 1996/512

3167 sayılı Kanuna muhalefet suçundan sanık, Ali Rıza AKGÜL Mehmet oğlu 1967 doğumlu, Ankara İli, Ayaş İlçesi, Dervişimam Mahallesi nüfusuna kayıtlı, Karacakaya Cad. No. 155 Sitler/ANKARA adresinde ikamet eder.

3167 sayılı Kanunun 13/1, TCK.nun 119. maddeleri uyarınca neticeten, 1.350.000,- TL. ağır para cezasına çarptırıldığına dair Mahkememizce verilen karar bütün aramalara rağmen, bulunamadığından ve tebliğ edilemediğinden, 7201 sayılı Tebligat Kanununun 28, 29. ve 30. maddeleri uyarınca adı geçen şahsa ilan tebliğine, yayın tarihinden itibaren 15 gün sonra tebliğ edilmiş sayılacağına ilan masraflarının kendisinden alınacağı hususları ilan olunur. 17592

Ankara 2. Sulh Ceza Hakimliğinden :

E. No : 1997/243

K. No : 1997/412

3167 S.K.Muh. suçundan sanık Adil ve Hatice'den olma 1945 doğumlu Kastamonu-Tosya-Hacıkemal nüfusuna kayıtlı olup, Abidinpaşa Bucak Sokak No: 10/C Ankara adresinde ikamet eden Mehmet ÇAPARAZ 3167 S.K.nun 13/1 ve TCK.nun 119/5. maddesi gereğince neticeten 1.890.000,- lira ağır para cezasına hükümlendirilmiş olup mahkememizden verilen 24/4/1997 gün 1997/243-1997/412 esas ve karar sayılı karar, sanığın bütün aramalara rağmen bulunup kendisine tebliğ edilemediğinden 7201 sayılı Tebligat Kanununun 29. maddesi uyarınca adı geçen hükümlüye ilan suretiyle tebliğine, yayın tarihinden itibaren 15 gün sonra tebliğ edilmiş sayılacağı ilan giderinin kendisinden alınacağı ilan olunur. 17805

E. No : 1997/303

K. No : 1997/422

3167 S.K.Muh. suçundan sanık Aziz ve Gülsüm'den olma 1958 doğumlu, Ankara-Çankaya-İlker Mah. nüfusuna kayıtlı olup, Anıttepe Gençlik Caddesi No: 97/C Ankara adresinde ikamet eden Erdoğan ALTIN 3167 S.K.nun 13/1 ve TCK.nun 119/5. maddesi gereğince neticeten 1.890.000,- lira ağır para cezasına hükümlendirilmiş olup mahkememizden verilen 24/4/1997 gün 1997/303-1997/422 esas ve karar sayılı karar, sanığın bütün aramalara rağmen bulunup kendisine tebliğ edilemediğinden 7201 sayılı Tebligat Kanununun 29. maddesi uyarınca adı geçen hükümlüye ilan suretiyle tebliğine, yayın tarihinden itibaren 15 gün sonra tebliğ edilmiş sayılacağı ilan giderinin kendisinden alınacağı ilan olunur. 17806

E. No : 1997/271

K. No : 1997/417

3167 S.K.Muh. suçundan sanık Lifat ve Emine'den olma 1971 doğumlu, Yozgat-Sorgun-Akoluk Köyü nüfusuna kayıtlı olup, Siteler Şenkal Sokak No: 43/1 Ankara adresinde ikamet eden Mesut ÜNLÜ 3167 S.K.nun 13/1 ve TCK.nun 119/5. maddesi gereğince neticeten 1.890.000,- lira ağır para cezasına hükümlendirilmiş olup mahkememizden verilen 24/4/1997 gün 1997/271-1997/417 esas ve karar sayılı karar, sanığın bütün aramalara rağmen bulunup kendisine tebliğ edilemediğinden 7201 sayılı Tebligat Kanununun 29. maddesi uyarınca adı geçen hükümlüye ilan suretiyle tebliğine, yayın tarihinden itibaren 15 gün sonra tebliğ edilmiş sayılacağı ilan giderinin kendisinden alınacağı ilan olunur. 17807

E. No : 1997/313

K. No : 1997/400

3167 S.K.Muh. suçundan sanık Ali ve Rahime'den olma 1950 doğumlu, Ankara-Nallıhan-Yazı Mah. nüfusuna kayıtlı olup, Siteler Açıktan Sokak No: 30/2 Ankara adresinde ikamet eden Halit ÇETİN 3167 S.K.nun 13/1 ve TCK.nun 119/5. maddesi gereğince neticeten 1.890.000,- lira ağır para cezasına hükümlendirilmiş olup mahkememizden verilen 14/4/1997 gün 1997/313-1997/400 esas ve karar sayılı karar, sanığın bütün aramalara rağmen bulunup kendisine tebliğ edilemediğinden 7201 sayılı Tebligat Kanununun 29. maddesi uyarınca adı geçen hükümlüye ilan suretiyle tebliğine, yayın tarihinden itibaren 15 gün sonra tebliğ edilmiş sayılacağı ilan giderinin kendisinden alınacağı ilan olunur. 17808

Ankara 2. Sulh Ceza Hakimliğinden :

E. No : 1997/405

K. No : 1997/387

3167 S.K.Muh. suçundan sanık Kadir ve Fatma'dan olma 1968 doğumlu, Nevşehir-Hacıbekaş-İllice K. nüfusuna kayıtlı olup, Bentderesi Küp Sokak No: 23/29 Ankara adresinde ikamet eden Ercan KAYA 3167 S.K.nun 13/1 ve TCK.nun 119/5. maddesi gereğince neticeten 1.890.000,- lira ağır para cezasına hükümlendirilmiş olup mahkememizden verilen 10/4/1997 gün 1997/405-1997/387 esas ve karar sayılı karar, sanığın bütün aramalara rağmen bulunup kendisine tebliğ edilemediğinden 7201 sayılı Tebligat Kanununun 29. maddesi uyarınca adı geçen hükümlüye ilan suretiyle tebliğine, yayın tarihinden itibaren 15 gün sonra tebliğ edilmiş sayılacağı ilan giderinin kendisinden alınacağı ilan olunur.

17589

E. No : 1997/273

K. No : 1997/428

3167 S.K.Muh. suçundan sanık Necati ve Nermin'den olma 1957 doğumlu, Artvin-Arnavi-Yemişlik Köyü nüfusuna kayıtlı olup, Emek Mah. 8. Cadde No: 22/2 Ankara adresinde ikamet eden Ali Şükrü KAVAKLI 3167 S.K.nun 13/1 ve TCK.nun 119/5. maddesi gereğince neticeten 1.890.000,- lira ağır para cezasına hükümlendirilmiş olup mahkememizden verilen 28/4/1997 gün 1997/273-1997/428 esas ve karar sayılı karar, sanığın bütün aramalara rağmen bulunup kendisine tebliğ edilemediğinden 7201 sayılı Tebligat Kanununun 29. maddesi uyarınca adı geçen hükümlüye ilan suretiyle tebliğine, yayın tarihinden itibaren 15 gün sonra tebliğ edilmiş sayılacağı ilan giderinin kendisinden alınacağı ilan olunur.

17877

E. No : 1997/283

K. No : 1997/439

3167 S.K.Muh. suçundan sanık Ekrem ve Hulkiye'den olma 1962 doğumlu, Niğde-Merkez-A. Kayabaşı nüfusuna kayıtlı olup, Tunalı Hilmi Cad. No: 1996/710-156 Kavaklıdere/ANKARA adresinde ikamet eden Kemal Şahin TALAN 3167 S.K.nun 13/1 ve TCK.nun 119/5. maddesi gereğince neticeten 1.890.000,- lira ağır para cezasına hükümlendirilmiş olup mahkememizden verilen 29/4/1997 gün 1997/283-1997/439 esas ve karar sayılı karar, sanığın bütün aramalara rağmen bulunup kendisine tebliğ edilemediğinden 7201 sayılı Tebligat Kanununun 29. maddesi uyarınca adı geçen hükümlüye ilan suretiyle tebliğine, yayın tarihinden itibaren 15 gün sonra tebliğ edilmiş sayılacağı ilan giderinin kendisinden alınacağı ilan olunur.

17878

E. No : 1997/240

K. No : 1997/411

3167 S.K.Muh. suçundan sanık Hasan ve Şerife'den olma 1961 doğumlu, Çorum-İskilip-Ekizoğlu Mah. nüfusuna kayıtlı olup, Aktepe Havacılar Sitesi 11. Blok No: 8 Ankara adresinde ikamet eden Alattin TEMİZ 3167 S.K.nun 13/1 ve TCK.nun 119/5. maddesi gereğince neticeten 1.890.000,- lira ağır para cezasına hükümlendirilmiş olup mahkememizden verilen 24/4/1997 gün 1997/240-1997/411 esas ve karar sayılı karar, sanığın bütün aramalara rağmen bulunup kendisine tebliğ edilemediğinden 7201 sayılı Tebligat Kanununun 29. maddesi uyarınca adı geçen hükümlüye ilan suretiyle tebliğine, yayın tarihinden itibaren 15 gün sonra tebliğ edilmiş sayılacağı ilan giderinin kendisinden alınacağı ilan olunur.

17862

E. No : 1997/268

K. No : 1997/426

3167 S.K.Muh. suçundan sanık Arif ve Satı'dan olma 1965 doğumlu, Çorum-Uğurludağ-Resuloğlu nüfusuna kayıtlı olup, Emek Mah. Kazakistan Cad. No: 25/A Ankara adresinde ikamet eden Burhan KURT 3167 S.K.nun 13/1 ve TCK.nun 119/5. maddesi gereğince neticeten

1.890.000,- lira ağır para cezasına hükümlendirilmiş olup mahkememizden verilen 25/4/1997 gün 1997/268-1997/426 esas ve karar sayılı karar, sanığın bütün aramalara rağmen bulunup kendisine tebliğ edilemediğinden 7201 sayılı Tebligat Kanununun 29. maddesi uyarınca adı geçen hükümlüye ilan suretiyle tebliğine, yayın tarihinden itibaren 15 gün sonra tebliğ edilmiş sayılacağı ilan giderinin kendisinden alınacağı ilan olunur.

17838

E. No : 1997/310

K. No : 1997/399

3167 S.K.Muh. suçundan sanık Hasan ve Kezban'dan olma 1948 doğumlu Çankırı-Orta-Elmalık nüfusuna kayıtlı olup, Y. Ayrancı Selimiye Sokak No: 5/A Ankara adresinde ikamet eden Süleyman AKDEMİR 3167 S.K.nun 13/1 ve TCK.nun 119/5. maddesi gereğince neticeten 1.890.000,- lira ağır para cezasına hükümlendirilmiş olup mahkememizden verilen 14/4/1997 gün 1997/310-1997/399 esas ve karar sayılı karar, sanığın bütün aramalara rağmen bulunup kendisine tebliğ edilemediğinden 7201 sayılı Tebligat Kanununun 29. maddesi uyarınca adı geçen hükümlüye ilan suretiyle tebliğine, yayın tarihinden itibaren 15 gün sonra tebliğ edilmiş sayılacağı ilan giderinin kendisinden alınacağı ilan olunur.

17836

E. No : 1997/238

K. No : 1997/410

3167 S.K.Muh. suçundan sanık Erdal ve Şüküfe'den olma 1972 doğumlu, Yozgat-Merkez-Yazpınar M. nüfusuna kayıtlı olup, Siteler Karpuzlu Sokak Kat: 1 62-3 Ankara adresinde ikamet eden Timur YORTANLI 3167 S.K.nun 13/1 ve TCK.nun 119/5. maddesi gereğince neticeten 1.890.000,- lira ağır para cezasına hükümlendirilmiş olup mahkememizden verilen 24/4/1997 gün 1997/238-1997/410 esas ve karar sayılı karar, sanığın bütün aramalara rağmen bulunup kendisine tebliğ edilemediğinden 7201 sayılı Tebligat Kanununun 29. maddesi uyarınca adı geçen hükümlüye ilan suretiyle tebliğine, yayın tarihinden itibaren 15 gün sonra tebliğ edilmiş sayılacağı ilan giderinin kendisinden alınacağı ilan olunur.

17845

E. No : 1996/1347

K. No : 1997/393

Kumar Oynamak suçundan sanık Yusuf oğlu 1977 doğumlu, Ankara-Bala nüfusuna kayıtlı olup, A. Ayrancı Farabi Sokak No: 21/8 Ankara adresinde ikamet eden İlyas ERCAN TCK.nun 568/1, 119/5 ve 647 S.K.nun 4. Mad. gereğince neticeten 171.000,- lira hafif para cezasına hükümlendirilmiş olup Mahkememizden verilen 11/4/1997 gün 1996/1347-1997/393 esas ve karar sayılı karar, sanığın bütün aramalara rağmen bulunup kendisine tebliğ edilemediğinden 7201 sayılı Tebligat Kanununun 29. maddesi uyarınca adı geçen hükümlüye ilan suretiyle tebliğine, yayın tarihinden itibaren 15 gün sonra tebliğ edilmiş sayılacağı ilan giderinin kendisinde alınacağı ilan olunur.

17586

E. No : 1996/1347

K. No : 1997/393

Kumar Oynamak suçundan sanık Yaşar oğlu 1966 doğumlu, Kayseri-Talaz nüfusuna kayıtlı olup, Demetevler 6. Sokak No: 77/15 Ankara adresinde ikamet eden Ömer Sümer TCK.nun 568/1, 119/5 ve 647 S.K.nun 4. Mad. gereğince neticeten 171.000,- lira hafif para cezasına hükümlendirilmiş olup mahkememizden verilen 11/4/1997 gün 1996/1347-1997/393 esas ve karar sayılı karar, sanığın bütün aramalara rağmen bulunup kendisine tebliğ edilemediğinden 7201 sayılı Tebligat Kanununun 29. maddesi uyarınca adı geçen hükümlüye ilan suretiyle tebliğine, yayın tarihinden itibaren 15 gün sonra tebliğ edilmiş sayılacağı ilan giderinin kendisinden alınacağı ilan olunur.

17588

Sungurlu Kadastro Hakimliğinden :

E. No : 1966/66

Sungurlu İlçesi, Küçükincesu Köyünden Davacılar Ömer Çermeoğlu Hacı Arslan Çermeoğlu, Halil Bağış, Mehmet Bağış, Hacı Mustafa Baysa davalılar Ali Osman Çavlu, Mehmet Çavlu, Hasan ve Hacı Çavlu, Keklik Dökmedemir, Gazi Çangaoğlu, Bahri Öztemel olan kadastro tesbitine itiraz davasının Mahkememizce yapılan açık yargılaması sonunda sabit olmayan davanın reddine karar verilmiştir.

Mahkeme kararı taraflara tebliğ edilmiş ancak davalı Bahri Öztemel Mirasçısı Satı Öztemel'e karar tebliğ edilememiştir. Davalı mirasçısı bütün aramalara rağmen bulunamadığından, yukarıda tarafları ve özeti açıklanan Mahkememizin 1966/66 esas, 1995/279 karar sayılı 20/2/1995 tarihli kararı ile Satı Öztemel'e tebliğ yerine geçmek üzere ilan duyurulur. 18787

Artırma, Eksiltme ve İhale İlanları**BEYAZ PLASTİK PUL SATINALINACAKTIR****Türk Telekom İMODSAN Müessesesinden:**

- 1 – Müessesemiz ihtiyacı olan, 213.625 adet 2 mm kalınlığında 31 numara beyaz plastik pul malzeme İdari ve Teknik Şartname esaslarına uygun olarak satın alınacaktır.
- 2 – İhale kapalı teklif almak suretiyle yapılacaktır.
- 3 – Bu işe ait şartname “Macunköy Organize Sanayi Bölgesi Yenimahalle-Ankara” adresinde bulunan Müessesemiz veznesinden veya İstanbul (Gayrettepe) ve İzmir’de bulunan Türk Telekom Başmüdürlüklerinden 700.000.- TL. karşılığı temin edilebilir.
- 4 – İhale 27/8/1997 Çarşamba günü saat 15.00’de Müessesemizde yapılacaktır.
- 5 – İstekli firmaların, tekliflerini en geç aynı gün saat 14.00’e kadar idari ve Sosyal İşler Müdürlüğümüze vermeleri şarttır.
- 6 – Geciken teklifler kabul edilmez.
- 7 – İdaremiz 2886 sayılı Yasaya tabi değildir.

20536/2-2

13 ADET ORTA GERİLİM METAL MAHAZALI MODÜLER HÜCRE SATIN ALINACAKTIR**TEDAŞ Türkiye Elektrik Dağıtım A.Ş. Genel Müdürlüğünden :**

- 1 – Değişik Karakteristikte 13 Adet Orta Gerilim Metal Mahfazalı Modüler Hücre kapalı teklif usulü ile satın alınacaktır.
- 2 – İhaleye katılmak için şartname almak mecburidir.
Şartnameler;
TEDAŞ GENEL MÜDÜRLÜĞÜ
Ticaret Dairesi Başkanlığı
İnönü Bulvarı No: 27 Kat: 1 Oda No: 1007
Tel : 2126915/3254
Bahçelievler/ANKARA
adresinde görülebilir ve istenildiği takdirde 1.300.000,-TL. (KDV dahil) bedel karşılığında alınabilir.
- 3 – Teklifler en geç 27/8/1997 günü saat 12.00’ye kadar aynı adresteki 1. kat 1009/A nolu odadaki Mühaberat Servisine verilecek ve aynı gün saat 14.00’de belirtilen adresteki 1008 nolu odada alanan olacaktır.
- 4 – Teşekkülümüz 2886 sayılı Devlet İhale Kanununa tabi olmayıp, İhaleyi yapıp yapmaktan ve dilediğine kısmen veya tamamen vermekte serbesttir.

19651/2-2

BAKIM ONARIM İŞLERİ YAPTIRILACAKTIR**Çinkur Anonim Şirketinden :**

1. Şirketimizin Kayseri-Adana Karayolu 22.Km.sindeki fabrikasında bir yıl müddetle aşağıda belirtilen işler şartnamesi esasları içinde teklif alma suretiyle yaptırılacaktır.
 - Bütün mekanik ekipmanların periyodik koruyucu bakımları,
 - Günlük bakım onarım hizmetleri,
 - Yıllık ve ara revizyon işleri,
 - Fabrika dahilindeki derinkuyu pompa,hat,vana ve donanımları ile sosyal binaların her türlü mekanik arızaları.
2. Teklifler en geç 25 Ağustos 1997 günü saat 14.00'e kadar verilecektir.
3. Şartnameler,Çinkur,Çinko-Kurşun Metal Sanayi A.Ş. Genel Müdürlüğü Kayseri-Adana Karayolu 22.Km. (Tel: 0352-696 72 70, Fax: 0352-223 04 07) Kayseri adresinde Satınalma Müdürlüğünden temin edilebilir.
4. Şirketimiz 2886 sayılı kanuna tabi değildir.

20550/1-1

PARK-BAHÇE VE TEMİZLİK İŞLERİ YAPTIRILACAKTIR

1. Şirketimizin Kayseri-Adana Karayolu 22.Km.sindeki fabrikasında bir yıl müddetle aşağıda belirtilen işler şartnamesi esasları içinde teklif alma suretiyle yaptırılacaktır.
 - Park Bahçe ve çevre düzenlemesi
 - Çevre temizlik işleri.
 - Saha tanzimi,çukur açılması ve fidan dikimi v.s.
2. Teklifler en geç 26 Ağustos 1997 günü saat 14.00'e kadar verilecektir.
3. Şartnameler,Çinkur,Çinko-Kurşun Metal Sanayi A.Ş. Genel Müdürlüğü Kayseri-Adana Karayolu 22.Km. (Tel: 0352-696 72 70, Fax: 0352-223 04 07) Kayseri adresinde Satınalma Müdürlüğünden temin edilebilir.
4. Şirketimiz 2886 sayılı kanuna tabi değildir.

20551/1-1

ÖĞLE YEMEĞİ SATIN ALINACAKTIR**Eskişehir Türk Telekom Başmüdürlüğünden :**

- 1 – Şirketimizde çalışmakta olan takriben 300 personel için 1 yıl (Bir) süre ile resmi mesai günlerinde öğle yemeği satın alınacaktır.
- 2 – İhale 11/9/1997 Perşembe günü saat 15.00'de kapalı teklif almak suretiyle yapılacak olup, teklif mektupları aynı gün saat 14.45'e kadar kabul edilecektir.
- 3 – İhale ile ilgili şartnameler KDV dahil 2.500.000,-(İkimilyonbeşyüzbin) TL. bedelle Türk Telekom Başmüdürlüğü Malzeme Müdürlüğünden temin edilecektir.
- 4 – Namına şartname almayan firmalar ihaleye iştirak edemeyeceklerdir.
- 5 – İhale ile ilgili bütün şartlar, Teknik ve İdari Şartnamesinde mevcuttur.
- 6 – Şirketimiz 2886 sayılı Kanuna tabi olmadığından ihaleyi yapıp yapmamakta veya diletiğine yapmaktaki serbesttir.
- 7 – Geniş bilgi için 0 222 230 13 60, 0 222 221 34 55 veya 0 222 230 13 74 numaralı telefonlar aranabilir.

20755/2-1

4 ADET KESİCİ ÖLÇÜ KABİNLERİ SATIN ALINACAKTIR

TEDAŞ Batman EDM Müdürlüğünden :

1 – Müessesemizce aşağıda grup no ve isimleri yazılan 4 adet Kesici Ölçü Kabinleri TEDAŞ 1997 yılı DİE uygulamalı birim fiyat esasına göre kapalı zarf usulü teklif almak suretiyle ihale edilecektir.

Grup No	İşin Adı	Keşif Bedeli (TL.)	Geçici Teminat (TL.)	Dosya Bedeli (KDV Dahil) (TL.)
İhl.97.72/76	Beşiri/Beşpınar 3 H.Tek Tipi Kök Kozluk/Yankılı 3 H.Tek Tipi Kök Kozluk/Yayalar 6 H.Tek Tipi Kök Kozluk/Ortaca 3 H.Tek Tipi Kök	13.947.000.000	697.350.000	3.000.000

2 – İş bitim süresi 4 aydır.

3 – İhaleye iştirak edebilmek için Katılma belgesi alınması şarttır. İstekliler ihaleye katılma belgesi almak için en son 1/9/1997 günü saat 17.00'a kadar Teklif İsteme Şartnamesi madde 3'te yazılı belge ve bilgilerle aşağıdaki adresteki Muhaberat servisine yazılı olarak müracaat edeceklerdir.

4 – İstekliler Teklif İsteme Şartnamesinde yazılı belge ve bilgileri örnek formlara göre doldurarak tam ve eksiksiz olarak vereceklerdir. Belgelerin Noter onaylı suretleri ile birlikte asılları da verilecektir.

5 – Başvuru sahiplerine 8/9/1997'den itibaren ihaleye katılma belgeleri verilecektir. Katılma belgeleri elden verileceği gibi faks veya posta ile de gönderilecektir.

6 – İhaleye katılma belgesi olan firmalar İhale Dosyasını bedeli mukabilinde TEDAŞ Elektrik Dağıtım Müessesesi D.Bakır Cad. No : 92 Batman adresindeki Makina İkmal ve Satın Alma Müdürlüğünden temin edebilirler. Tlf : (0 488) 213 82 42

7 – Firmalar en geç 16/9/1997 günü saat 13.45'e kadar aynı adresteki Muhaberat Servisine teklif vermeleri gerekmektedir. Teklifler aynı gün saat 14.30'da alenen açılacaktır.

8 – Şirketimiz 2886 sayılı Devlet İhale Kanununa tabi olmayıp ihaleyi yapıp, yapmamakta dilediğine kısmen yada tamamen verip vermemekte serbesttir. 20545/2-2

HİZMET BİNASI İNŞAATI İŞİ YAPTIRILACAKTIR

Körfez Elektrik Dağıtım A.Ş. Genel Müdürlüğünden :

1 – Şirketimize bağlı Gebze İşletme Müdürlüğü hizmet binası ikmal inşaatı 1997 yılı Bayındırlık ve İskân Bakanlığı Birim Fiyatları üzerinden kapalı zarf usulü teklif almak suretiyle 3 şahıslara ihale edilecektir.

Yapılacak İşin Cinsi : Gebze İşl.Müd.Hizmet Binası İnşaatı İşİ, Keşif Bedeli : 155.000.000.000,- TL., Geçici Teminat : 4.650.000.000,- TL., Dosya Bedeli : 15.000.000,- TL., İşin Süresi : 30 Ay

2 – İhaleye katılacak isteklilerden aranacak şartlar.

a) Kanuni ikametgah adresi.
b) İstekliler gerçek veya tüzel kişi olacaktır. (Özel veya tescil edilmemiş ortaklıklar kabul edilmeyecektir.)

c) İştirakçi şirket ise Noter tasdikli şirket sirküleri ile teklif mektubunun içindeki tüm belgeler Noter tasdikli olacaktır.

d) Duyuru tarihinden sonra alınmış halen faaliyette bulunduğu dair Ticaret ve Sanayi Odası kayıt belgesinin aslını veya aynı odadan alınmış 1997 yılı vizesini içeren kimlik kartını.

e) Yapı araçları bildirisini.

f) Sermaye ve kredi imkanını açıklayan Mali durum bildirisini ile işin adına ve ilan tarihinden sonra alınmış, keşif bedelinin en az kullanılmamış % 10'u oranında nakit ve % 10'u oranında teminat mektubu kredisi tutarında banka referans mektubunun aslını. (Referans mektubu, ilgili bankanın Genel Müdürlük teyitli olacak ve tarih, sayı ve imza sahiplerinin isim ve kaşelerini içerecektir.)

g) Teknik personel bildirisini;

Bu iş için bir inşaat Mühendisi veya Mimar diploması ile işin adına Taahhütnamesi eklenecektir.

Yukarıda istenilen teknik elemana ve bu işin yapımı sırasında ayrıca gerekli görülecek olan diğer elemanlara ait yükümlülük belgesi teknik personel bildirisine eklenecektir.

h) Taahhüdü altında bulunan işleri belgeleyen ve açıklayan taahhüt bildirisini (taahhüt bildirisine belgeler mutlaka eklenecektir.)

ı) İsteklilerin; Yüklenici olarak Kamu Kurum ve kuruluşlarına taahhüt ettikleri benzer karakter ve önemdeki bir işi (en az işin keşif bedeli kadar) bitirdiklerine dair Geçici Kabul veya İş Bitirme Belgelerinin aslı veya Noterden tasdikli suretlerini,

1) Vergi durum bildirisini ile belgelerini,

j) Bayındırlık ve İskân Bakanlığından alınmış ve geçerlilik süresi dolmamış (b) grubundan en az keşif bedeli kadar Yüklenici karnesinin aslını veya Noterden tasdikli fotokopisini vereceklerdir. Teklif veren firmaların kapasite ve Mali imkanları ile tecrübeleri bakımından, Körfez Elektrik Dağıtım A.Ş. Genel Müdürlüğüne yeterli görülenlerin ve istenilen belgeleri tam olarak yerine getirenlerin teklif mektupları açılacak ve değerlendirilmeye alınacaktır.

3 – İhaleye katılmak isteyen istekliler bu işle ilgili şartnameyi Ömerağa Mah. Ankara Cad. Kuryapı İş hanı No : 35/3 İzmit adresindeki Malzeme Yönetimi ve Ticaret Müdürlüğünde görebilir ve Etibank Kocaeli Şubesi 20000710017 hesabına dosya bedeli ödeyerek ihale dosyası alabilecektir. Tlf : 0 (262) 331 05 00 - Fax : 0 (262) 321 20 39

4 – İhaleye son katılma tarihi 11/9/1997 günü saat 12.00 olup; teklifler belirtilen gün ve saatte muhaberat servisimizde olacak şekilde elden verilecek veya postayla gönderilecektir. Postadaki vaki gecikmeler dikkate alınmayacaktır. Teklifler aynı gün saat 14.00'de Ömerağa Mah. Ankara Cad. Kuryapı İş Hanı No : 35 İzmit adresinde alanan açılacaktır.

6 – Şirketimiz 2886 sayılı Devlet İhale Kanununa tabi olmayıp, ihaleyi yapıp yapmamakta dilediğine kısmen veya tamamen vermekte serbesttir. 20364/2-2

NİTROGLİSERİN YIKAMA, SEVK VE TARTIM TESİSİ SATIN ALINACAKTIR

MKEK Genel Müdürlüğünden :

1 – Kurumumuz Bağlı Ortaklıklarından Barutsan A.Ş.'nde 500 kg/ saat kapasiteli Nitrogliserin Yıkama, Sevk ve Tartım Tesisi kurulması için uluslararası ihaleye çıkmıştır.

2 – İhaleye ilişkin İdari ve Teknik şartnameleri temin etmek isteyen temsilci firmalar;

a) Konuya ilişkin idari ve Teknik Şartnameleri MKEK Genel Müdürlüğü Yatırım Planlama Daire Başkanlığında inceleyebilirler.

b) MKEK Genel Müdürlüğü Mali İşler Daire Başkanlığı (Tandoğan-Ankara) veznesinden, şartname bedeli olarak yatıracağı 8.000.000,- TL. + KDV (Sekizmilyon Türk Lirası + KDV) karşılığı alacağı makbuz ve başvuru yazısı ile birlikte Yatırım Planlama Daire Başkanlığına başvuruları halinde Teknik ve İdari Şartnameleri temin edebileceklerdir.

3 – Teklifler 27 Kasım 1997 Perşembe günü saat 14.30'a kadar Genel Müdürlüğümüz Yatırım Planlama Daire Başkanlığına teslim edilecek ve aynı gün saat 15.00'de huzurda açılacaktır.

4 – Telgrafla, faksla yapılacak müracaatlar ve postada meydana gelecek gecikmeler kabul edilemez.

5 – Kurumumuz 2886 sayılı Yasa'ya tabi olmayıp, ihaleyi yapıp yapmamakta ve dilediğine ihale etmekte serbesttir. 20531/3-2

İNŞAAT İŞLERİ YAPTIRILACAKTIR**Makina ve Kimya Endüstrisi Kurumu Genel Müdürlüğünden :**

1 – Kurumumuz Kuruluşlarından Kırıkkale Nitrosan A.Ş.'de yaptırılacak olan Nitroselülöz Ambarı inşaatı işi kapalı teklif usulüyle ihaleye çıkarılmıştır.

2 – İşin 1.keşif bedeli 7.600.000.000.– TL'dir.

3 – İhale 5 Eylül 1997 Cuma günü saat 15.00'de yapılacaktır. Teklif sahipleri veya firma yetkilisi belirtilen gün ve saatte ihaleyi izleyebilir.

4 – İhalede en ucuz ve en uygun teklif esas alınacaktır.

5 – İhale şartnamesi, sözleşme ve yeterlik değerlendirme kriterlerine ait açıklamalar ile diğer evraklar, Genel Müdürlüğümüz Yatırım Planlama Dairesi Başkanlığında (Kat: 6, Oda No: 619) mesai saatleri içerisinde görülebilir.

6 – İstekliler önce Yeterlik almak üzere başvuracaklar ve yeterlik alanlar ihaleye katılacaklardır.

7 – İstekliler Bayındırlık ve İskan Bakanlığı, Yapı Tesis ve Onarım İşleri İhalelerine Katılma Yönetmeliğine uygun olarak :

A) İhaleye katılma belgesi (Yeterlik belgesi) almak için başvuru dilekçesi ile birlikte,

a) Müteahhitlik karnesi :

Bayındırlık ve İskan Bakanlığından alınmış (A) ve (B) grubundan enaz 11.400.000.000.– TL'lık müteahhitlik karnesinin noter tasdikli suretini (Ortak girişimlerde pilot firmanın karnesi esas alınacaktır).

b) Mali durum bildirgesi :

Kurumumuz adına, ihalenin ilk ilan tarihinden sonra düzenlenmiş, ilgili bankaca teyitli banka referans mektupları ile belgelendirilmiş "Mali Durum Bildirisi"; Banka referans mektupları ve teyit yazıları ilgili bankanın iki yetkilisi tarafından imzalanmış, imza sahiplerinin isim ve ünvanları ile imza tarih ve sayısı teyit yazılarında ve referans mektubunda belirtilecektir. Keza, kullanılmamış nakit ve teminat mektubu miktarları da rakam ve yazı ile burada belirtilmiş olacaktır. (Nakit ve teminat mektubu kredilerinin her biri 760.000.000.–TL'den daha az olmayacaktır.

c) Teknik Personel Taahhütnamesi :

İhale dosyasındaki sözleşmenin 8.maddesinde belirtilen Teknik Personeli sözleşmenin 8. ve 19. maddesi hükümleri çerçevesinde bulunduracağına dair taahhütname.

d) Taahhüt bildirisi ve belgeleri :

1980 yılından sonra tamamlanmış benzer nitelikteki işlere ait geçici veya kesin kabul tutanaklarından veya iş bitirme belgelerinden birisinin (Karne katsayısı vasıtasıyla ihalenin yapılmakta olduğu yıla dönüştürülmüş son keşif bedelinin enaz 5.320.000.000.– TL tutarında olmak şartıyla) aslı veya noter tasdikli sureti ibraz edilecektir. Ayrıca, 1980 yılından sonra yapmış olduğu işlerin de belgelere dayalı olarak listesi verilecektir.

e) Cezalı olmama hususu :

2886 sayılı Kanuna göre cezalı olmadığına dair isteklinin yazılı beyanı,

f) Vergi Borcu Bulunmadığı Hususu :

İstekliler, 1997 yılında bir defaya mahsus olmak üzere vergi borcunun bulunmadığının belgelendirilmesi (1991 - 1995 yıllarına ait vergi beyannamelerinde beyan edilen gelir veya kurumlar vergileri ile ilgili Vergi Dairesinden temin edecekleri borcunun olmadığına dair belge veya noter onaylı suretini),

g) Odalara Kayıtlı Olunması Hususu :

İstekliler, ihalenin yapıldığı yıla ait olmak üzere tüzel ve gerçek kişilerin Ticaret ve/veya Sanayi Odasına kayıtlı olduğuna dair belge veya noter onaylı suretini,

dosya içerisinde vereceklerdir.

Yeterlik değerlendirilmesine puanlama sistemi uygulanmayacaktır.

B) İhaleye Katılma Belgesi (yeterlik) Alarak İhaleye Katılanlardan Teklif Mektubu ile

Birlikte :

a) İhaleye katılma belgesi (Yeterlilik Belgesi) aslı

b) İhalenin yapıldığı yıl içinde alınmış Ticaret veya Sanayi Odası Belgesi,

c) Gerçek veya tüzel kişi iştirakçilerin Noter tasdikli imza sirkülerini ve/veya imza beyannamelerini ve ayrıca tüzel kişi iseler temsil ve imzalamaya yetkili olduğuna ilişkin Noter tasdikli Yetki Belgesi,

d) İhaleye, istekli adına vekaleten iştirak ediliyor ise, istekli adına teklif vermeye yetkili olduğuna dair noter onaylı vekaletname ile noter onaylı imza sirküleri ve/veya imza beyannamesi,

e) M.K.E. Kurumu Genel Müdürlüğü adına alınmış 228.000.000.– TL. tutarındaki geçici teminat,

f) Yeterlik Belgesinin alınmasını müteakip Yatırım Planlama Dairesi Başkanlığı'ndan KDV hariç 3.000.000.– TL bedeli mukabilinde temin olunacak ihale dosyası (her sayfası teklif sahibi tarafından kaşelenip imzalanmış olacaktır.)

g) NİTROSAN A.Ş.den alınacak yer görme belgeleri, istenecektir.

8 – İhaleye katılma belgesi (Yeterlilik) almak için son müracaat tarihi 22 Ağustos 1997 Cuma günü saat 17.00'ye kadardır. Uygun bulunan isteklilerin ihaleye katılma belgeleri 29 Ağustos 1997 Cuma gününden itibaren Yatırım Planlama Dairesi Başkanlığı'ndan elden verilecektir. Elden alınmayan belgeler için Kurumumuz sorumlu değildir.

9 – İstekliler teklif mektuplarını ihale günü saat 14.00'e kadar vereceklerdir.

10 – İhaleye katılma belgesi almak için müracaatların yapılacağı ve teklif mektuplarının verileceği yer (işin ismi belirtilmek suretiyle) M.K.E. Kurumu Genel Müdürlüğü Genel Evrak ve Arşiv Şubesi Müdürlüğü Tandoğan/ANKARA'dır.

11 – Telgrafla, faksla yapılacak müracaatlar ve postada meydana gelen gecikmeler kabul edilmez.

12 – Kurumumuz 2886 sayılı Yasa'ya tabi olmayıp ihaleyi yapıp yapmamakta ve işi dediğine ihale etmekte serbesttir.

TAŞARON ARACILIĞI İLE PERSONEL ÇALIŞTIRILACAKTIR**Petrol Ofisi A.Ş. Konya Bölge Müdürlüğünden :**

1 – Ünitemiz tahmil-tahliye ve Genel Hizmet Görevlerinde 7 (Yedi) adet işçi taşeron firma aracılığı ile kapalı zarf teklif almak suretiyle çalıştırılacaktır.

2 – Bu işe ait şartname Petrol Ofisi A.Ş. Konya Bölge Müdürlüğü Beyşehir Caddesi Seceri Sokak No: 15 KONYA adresinden bila ücret temin edilebilir.

3 – Şartnameye uygun teklifler en geç 2/9/1997 günü saat 15.00'e kadar Ünitemiz Haberleşme servisine elden veya posta ile gönderilebilir. Postada vaki gecikmeler kabul edilmez.

4 – Yapılacak ihaleye ait tahmini bedel 4.250.000.000,-TL. olup, geçici teminat miktarı olan % 3 meblağın (127.500.000,-TL.) nakit olarak Ünitemiz Muhasebe Servisine yatırılması gerekmektedir.

5 – Şirketimiz Devlet İhale Kanununa tabi olmayıp ihaleyi yapıp yapmamakla veya dile-
diğine vermekte serbesttir. 20306/2-1

PLASTİK SELET SATIN ALINACAKTIR**TCDD İşletmesi Merkez Alım, Satım ve İhale Komisyonu Başkanlığından :**

Kuruluşumuzca ihtiyaç duyulan HM tipi bağlantı sistemine uygun 1.375.000 adet plastik seletin temini için iç ve dış piyasadan kapalı zarf yöntemi ile eksiltmeye çıkmıştır.

1 – Tekliflerin en geç 19/9/1997 Cuma günü saat 15.00'e kadar Ankara'da TCDD Genel Müdürlüğü Malzeme Dairesi Başkanlığında toplanacak Komisyonumuza verilmiş veya gelmiş olması şarttır.

2 – Şartnameler Ankara'da TCDD Genel Müdürlüğü Merkez Veznesi ile İstanbul'da Sirkeci Veznesinden KDV Dahil 5.000.000,-TL. bedelle satışa çıkarılmıştır.

3 – Teklifle birlikte teklif edilen bedelin % 3'ü oranında geçici teminat verilecektir.

4 – Bankalarca verilecek geçici ve kesin teminat mektuplarında yer alacak hususlar şartname ekindeki örneklerde gösterilmiştir. Bu eklerde gösterilen bilgileri taşımayan teminat mektupları kabul edilmeyecektir.

5 – TCDD 2886 sayılı Kanuna tabi olmayıp, ihaleyi yapıp yapmamakta veya kısmen yap-
makta veya dilediğine ihale etmekte tamamen serbesttir. 20563/2-1

HASTANE HİZMETLERİNİN BİLGİSAYARLA TAKİBİ İŞİ YAPTIRILACAKTIR

Kuruluşumuz ihtiyacı olan TCDD Eskişehir Has. Hastane Hizmetlerinin Bilgisayarla Takibi İşİ İç Piyasadan KAPALI ZARF yöntemiyle eksiltmeye konulmuştur.

1 – Teklifin en geç 8/9/1997 Pazartesi günü saat 15.00'e kadar Ankara'da TCDD Genel Müdürlüğü Malzeme Dairesi Başkanlığında toplanacak komisyonumuza verilmiş veya gelmiş olması şarttır.

2 – Şartnameler Ankara'da TCDD Genel Müdürlüğü Merkez Veznesinde İstanbul'da Sirkeci veznesinden (KDV Dahil) 2.000.000,-TL. bedelle temin edilebilir.

3 – Teklifle birlikte teklif edilen bedelin % 3'ü nisbetinde geçici teminat verilecektir.

4 – TCDD 2886 sayılı Kanuna tabi olmayıp, İhaleyi yapıp yapmamakta veya kısmen yap-
makta ve dilediğine yapmakta tamamen serbesttir. 20564/2-1

MUHTELİF MALZEME SATIN ALINACAKTIR**Türkiye Taşkömürü Kurumu Genel Müdürlüğü Satınalma Dairesi Başkanlığından :**

- 1 – Kurumumuz ihtiyacı olarak muhtelif malzeme satın alınacaktır.
 2 – Şartnamelerine göre kapalı zarfla teklif alınmak suretiyle yapılacak ihalelerin en son gün ve saatleri aşağıda gösterilmiştir.

Malzemenin Cinsi	Miktarı	Dosya No	Tarih	Saat
Misk bandı redüktörü	2 Tk.	9720105	3/9/1997	15.00
Ayna-Mahruti dişli takımı				
Başstambur Bağlantı Cıvatası	100 Ad.	9720104	4/9/1997	15.00
Dalgıç Mot. Pompa Grubu	3 Ad.	9720832	2/9/1997	15.00
Santrifüj Pompa	2 Ad.	9720833	16/9/1997	15.00
Hasır Kama	7000 Ad.	9720108	16/9/1997	15.00
Ayna Mahruti Dişli	25 Tk.	9720106	17/9/1997	15.00

3 – Teklif zarfları ihale günü saat 14.00'e kadar Zonguldak'ta Kurumumuz Muhaberat Mevzuat ve Muamelat Şube Müdürlüğüne verilmiş olacaktır.

4 – İhaleye katılmak isteyen firmaların ihale şartnamesi 6. maddesinde yer alan belgeleri teklif zarflarına koymaları gereklidir.

5 – Teklif zarfları ihalenin yapılacağı gün ve saat 15.00'de Zonguldak'ta Kurumumuz Satınalma Dairesi Başkanlığında açılacaktır.

6 – Postada vaki gecikmeler telgraf, telex ve fax ile yapılan teklifler dikkate alınmaz.

7 – Şartnameler Zonguldak'ta Kurumumuz Satınalma Dairesi Başkanlığından, Ankara'da TTK Ankara Misafirhanesi 7. Cad. (Aşkabat Cad.) 19. Sok. No: 22 BAHÇELİEVLER/ANKARA adresinden ücreti mukabili temin edilebilir.

8 – Kurumumuz 2886 nolu Kanuna tabii değildir. İhaleyi yapıp yapmamakta veya kısmen yapmakta veya dilediğine yapmakta serbesttir.

20565/2-1

MUHTELİF MALZEME SATIN ALINACAKTIR

- 1 – Kurumumuz ihtiyacı olarak muhtelif malzeme satın alınacaktır.
 2 – Şartnamelerine göre kapalı zarfla teklif alınmak suretiyle yapılacak ihalelerin en son gün ve saatleri aşağıda gösterilmiştir.

Malzemenin Cinsi	Miktarı	Dosya No	Tarih	Saat	Şart. Bed. (TL.)
Deutz A2M-517 Karter Yağ Pompası	14 Adet	9720097	2/9/1997	15.00	–
Diesel Ocak Lokomotif Motor Yedekleri	20 Kalem	9720099	9/9/1997	15.00	–
Goodman Akülü Lokomotif Malzemeleri	2 Kalem	9720100	9/9/1997	15.00	–
Ocak Lokomotif Mafsalları ve İstavrozları	2 Kalem	9720101	9/9/1997	15.00	–
Gidaj Makara Lastiği	150 Adet	9720102	9/9/1997	15.00	–
Kaynak Malzemesi ve Oksijen-Asetilen Regülatörü	27 Kalem	9720098	9/9/1997	15.00	1.000.000
Elektrikli Darbeli ve Basınçlı Havalı Matkap	6 Adet	9720829	3/9/1997	15.00	–

3 – Teklif zarfları ihale günü saat 14.00'e kadar Zonguldak'ta Kurumumuz Muhaberat Mevzuat ve Muamelat Şube Müdürlüğüne verilmiş olacaktır.

4 – İhaleye katılmak isteyen firmaların ihale şartnamesi 6. maddesinde yer alan belgeleri teklif zarflarına koymaları gereklidir.

5 – Teklif zarfları ihalenin yapılacağı gün ve saat 15.00'de Zonguldak'ta Kurumumuz Satınalma Dairesi Başkanlığında açılacaktır.

6 – Postada vaki gecikmeler telgraf, telex ve fax ile yapılan teklifler dikkate alınmaz.

7 – Şartnameler Zonguldak'ta Kurumumuz Satınalma Dairesi Başkanlığından, Ankara'da TTK Ankara Misafirhanesi 7. Cad. (Aşkabat Cad.) 19. Sok. No: 22 BAHÇELİEVLER/ANKARA adresinden ücreti mukabili temin edilebilir.

8 – Kurumumuz 2886 nolu Kanuna tabii değildir. İhaleyi yapıp yapmamakta veya kısmen yapmakta veya dilediğine yapmakta serbesttir. 20368/2-1

ÇELİK TABLİYELER BOYATTIRILACAKTIR

TCDD İşletmesi 7. Bölge Başmüdürlüğü İnşaat İhale Komisyonu Başkanlığından :

Kuruluşumuzca yapımı planlanan Alayunt-Balıkesir hattı Km. 104+509, Km. 123+167 ve Km. 124+583'de L=40.00 m.lik çelik tabliyelerin boyanması işi Bayındırlık ve İskan Bakanlığı 1997 yılı birim fiyatlarına göre Kapalı Teklif Alma Yöntemi ile yüklenici seçimi yapılmak suretiyle eksiltmeye çıkarılarak yapılacaktır.

1 – Adı geçen işin takribi keşif bedeli 1997 yılı birim fiyatları ile 3.300.000.000,-TL.'dir.

2 – Geçici Teminat miktarı 98.945.000,-TL.'dir. (İhale safhasında istenilecek olan teminat banka mektubu olduğu takdirde süresiz olacaktır.)

3 – İhaleye iştirak için yeterli belgesi almak isteyen istekliler aşağıdaki hususlara uyacaklardır.

a) İstekliler gerçek kişi veya tüzel kişi olacaklardır. (Özel veya Tescil edilmemiş ortaklıklar kabul edilmeyecektir.)

b) Başvuru dilekçesinde kanuni ikametgah adresi belirtilerek, aşağıdaki belgeler eklenecektir.

I) İştirakçi gerçek kişi ise Noter tasdikli imza sirkülerini; şirket ise Noter tasdikli şirket sirküleri ile teklif mektubu ve belgelerdeki imzalara ait yine Noter tasdikli imza sirkülerini,

II) Duyuru tarihinden sonra alınmış halen faaliyette bulunduğu dair Ticaret ve Sanayi Odası Kayıt Belgesinin aslını veya aynı odadan alınmış 1997 yılı vizesini içeren kimlik kartını,

III) Yapı araçları taahhüt bildirisini,

IV) Sermaye ve kredi imkanını açıklayan Mali Durum Bildirisi ile işin adına ve ilan tarihinden sonra alınmış, keşif bedelinin en az kullanılmamış % 10'u oranında nakit ve % 10'u oranında teminat mektubu kredisi tutarında banka referans mektubunun aslını (Banka referans mektupları tarih, sayı ve imza sahiplerinin isim ve kaşelerini içerecektir.)

V) Teknik personel bildirisi

Bu iş için en az 1 yıl tecrübeye sahip bir inşaat mühendisi ve bir teknikerin işin adına taahhütnameleri ile diplomaları teknik personel bildirisine eklenecektir.

Yukarıda istenilen teknik elamanlara ve bu işin yapımı sırasında ayrıca gerekli görülecek olan diğer elemanlara ait yükümlülük belgesi teknik personel bildirisine eklenecektir.

VI) Taahhüdü altında bulunan işleri belgeleyen ve açıklayan taahhüt bildirisini (taahhüt bildirisine belgeler mutlaka eklenecektir.)

VII) İsteklilerin; Yüklenici olarak Kamu Kurum ve Kuruluşlarına taahhüt ettikleri benzer karakter ve önemdeki bir işi bitirdiklerine dair Geçici Kabul veya İş Bitirme Belgelerinin aslını,

VIII) Vergi durum bildirisi ile belgelerini,

IX) Bayındırlık ve İskan Bakanlığından alınmış ve geçerlilik süresi dolmamış B grubundan en az keşif bedeli kadar Yüklenici karnesinin aslını veya noterden tasdikli fotokopisini vereceklerdir. Yeterlik Belgesi ancak kapasite ve Mali İmkanları ile tecrübeleri bakımından Kuruluşumuzca yeterli görülenerle verilecektir.

4 – İhale ile ilgili diğer hususlar, Şartnamelerde belirtilmiş olup, bu şartnameler TCDD İşletmesi 7. Bölge Başmüdürlüğü İnşaat-İhale Komisyonu Başkanlığında görülebilir.

5 – Bu duyuruda belirtilen bilgi ve belgeler en geç 28/8/1997 Perşembe günü saat 17.00 kadar TCDD İşletmesi 7. Bölge Başmüdürlüğü'nde bulunan Belge Komisyon Başkanlığına yazı ekinde verilmiş olacaktır.

6 – TCDD'de yeterli görülenler 29/8/1997 ve 1/9/1997 tarihler arasında şahsen müracaat ederek İhale Komisyonu Başkanlığından aşağıdaki belgeleri alacaklardır.

- Yeterlik Belgesi
- Teklif Mektubu Örneği
- İdari Şartname, Sözleşme ve eklerinin görülüp incelendiğine dair Dosya Tetkik Belgesi
- İşyeri Görme Belgesi

7 – İhale 3/9/1997 Çarşamba günü saat 14.00'da 7. Bölge Başmüdürlüğümüzde yapılacaktır ihaleye iştirak edecekler Teklif Mektupları ile birlikte aşağıdaki belgeleri en geç 3/9/1997 tarihi saat 13.30'a kadar 7. Bölge Başmüdürlüğü İnşaat İhale Komisyonu Başkanlığına vermiş olacaktır.

- Yeterlik belgesi,
- Noter tasdikli imza sirküleri,
- Noter tasdikli vekaletname (gerekliyorsa)
- 98.945.000,-TL.'lik Geçici Teminat (Teminat Banka Mektubu olduğu takdirde süresiz olacaktır.)
- İhale dosya tetkik belgesi
- İş yeri görme belgesi

8 – Süresi içinde yapılmayan, eksik belge ile ve telgrafla yapılan müracaatlar ve postada olabilecek gecikmeler kabul edilmeyecektir.

9 – Kuruluşumuz 2886 sayılı Yasaya tabi olmayıp Yeterlik Belgesi verip vermemekte veya dilediğine vermekte serbest olduğu gibi ihaleyi de yapıp yapmamakta veya dilediğine yapmaktan serbest olup, nedenlerini açıklamak zorunluluğunun da değildir.

İlgililere duyurulur.

20307/2-1

HAMMADDE SATIN ALINACAKTIR

Petrol Ofisi A.Ş. Genel Müdürlüğünden :

1 – Evsafı Teknik Şartnamemizde verilen ve aşağıda adı miktarı belirtilen ürünler hakkında gösterilen tarih ve saatte kapalı teklif almak suretiyle satın alınacaktır.

Madde Adı (Dış Alım)	Miktar	İhale Günü	İhale Saati
12 HİDROKSİ STEARİK ASİT	150 TON	16/9/1997	15.00
BUTİL GLİKOL	1,7 TON	16/9/1997	15.00

2 – Teklif İsteme İdari ve Teknik Şartnamelerimiz Petrol Ofisi A.Ş. Genel Müdürlüğü Madeniyiğ Daire Başkanlığı İkmal Şube Müdürlüğü'nden dilekçe karşılığında temin edilebilir.

3 – İhaleimize iştirak edecek firmalar teklif mektuplarını yukarıda belirtilen ihale tarihi saat 14.30'a kadar POAŞ Genel Müdürlüğü Haberleşme Şube Müdürlüğü Bestekar Sokak No: 8 Bakanlıklar/ANKARA adresine posta ile taahhütlü olarak gönderecek veya elden verecektir.

4 – Postadaki gecikmeler kabul edilmeyecektir.

5 – Ofisimiz Devlet İhale Kanunları ve bunların değişikliklerine ait Kanunlara tabi olmayıp, ihaleyi yapıp yapmamakta ve uygun gördüğü firmaya vermekte serbesttir.

20091/2-1

İNŞAAT YAPTIRILACAKTIR**T.C. Başbakanlık Köy Hizmetleri Genel Müdürlüğü Köy Hizmetleri İzmir 16. Bölge Müdürlüğünden:**

2886 sayılı Devlet İhale Kanununun 35. maddesinin (a) fıkrasına göre, Kapalı Teklif Usulü ile aşağıdaki işleri ihaleye konulmuştur.

S.No: 1, İşin Adı ve Yeri: Denizli-Çivril-Emirhisar (Y.A.S.), İşin Niteliği ve Miktarı: Sulama Tesisi, Tahmin Edilen Bedel: 39.252.922.000,- TL., Geçici Teminatı: 1.177.588.000,- TL., İhaleye Katılabilmek İçin Son Mür. Tar.: 1/9/1997, İhalenin Tarih ve Saati: 9/9/1997 14.00, Yılı İçinde Sari: Sari

1 – Bu ihalede, 12 Nisan 1997 tarih ve 22962 sayılı Resmi Gazete’de yayımlanan; “1997 yılında girişilecek yapım ihalelerinde uygun bedelin tercihinde kullanılacak kriterler hakkında Tebliğ” hükümleri uygulanmayacaktır.

2 – İhale Köy Hizmetleri İzmir Bölge Müdürlüğü İhale Komisyonu Odasında yapılacaktır.

3 – İhale Şartnamesi ile diğer evraklar ücretsiz olarak Köy Hizmetleri Bölge Müdürlüğünde mesai saatleri içinde görülebilir.

4 – İstekliler 2886 sayılı Devlet İhale Kanunu ile Yapı, Tesis ve Onarım İşleri İhalelerine Katılma Yönetmeliğine uygun olarak;

A – “İhaleye katılmaya yeterli olup olmadıklarının tesbiti için yukarıda belirtilen (ihaleye katılabilmek için son müracaat tarihi) tarihteki mesai saati sonuna kadar örneğine uygun başvuru dilekçesi ile birlikte;

a) Başvuruda bulunanların Noter tasdikli Yetki Belgesi, imza sirküleri ve Ticaret ve/veya Sanayi Odası Belgesi, vermesi,

b) Yukarıda belirtilen işlerin herbiri için en az işin keşif bedeli kadar,

1. İş için (...C...) grubundan müteahhitlik karnesini, (Aslını ibraz etmek suretiyle noter tasdikli örneğini)

c) Yapı Araçları bildirisini,

d) "Mali Durum Bildirisi"ni ve belgelerini,

e) Teknik personel bildirisini,

f) "Taahhüt Durum Bildirisi"ni ve bunlarla ilgili belgelerini,

g) İstekli şirket ise kanıtlayıcı belgelerini,

h) 1991-1995 (5 yıl) yıllarına ait Gelir veya Kurumlar Vergisi borcu olmadığına dair Vergi Dairesinden 1997 yılında örnek 3'e uygun olarak temin edecekleri belgeyi,

r) İsteklilerin ortak girişim olması halinde yapı işleri için Kapalı Teklif Usulü ihale Şartnamesindeki örneğe uygun olarak Noter tasdikli ortak girişim beyannamesi ile ortaklarca imzalanan ortaklık sözleşmesini,

i) 2886 sayılı Kanunun göre cezalı ve borçlu durumda olmaması,

j) Kullanılmamış nakit kredisi ve teminat mektubu kredisinden herhangi birinin işin keşif bedelinin % 10'unda az olmaması gerekmektedir.

k) İş yerini gördüklerini belirten Denizli İl Müdürlüğünden alınmış tasdikli belgeyi verecektir.

B – İhaleye katılabilmek için örneğine uygun teklif mektubu ile birlikte (iç zarfla birlikte)

a) Ticaret ve/veya Sanayi Odası Belgesini,

b) Noter tasdikli imza sirkülerini,

c) İstekliler adına vekaleten iştirak ediyor ise, istekli adına teklifte bulunacak kimselerin vekaletnameleri ile vekaleten iştirak edenin Noter tasdikli imza sirkülerini,

d) Her iş için ayrı olarak işin adı belirtilmek suretiyle Köy Hizmetleri Bölge Müdürlüğüne hitaben alınmış geçici teminata ait alındı veya Banka Teminat Mektubunu,

5 – İsteklilere ihale tarihinden önce ihaleye katılma belgesi verilmeyecek, yeterlik sonucu ihale komisyonunca açıklanacak ihaleye katılma belgesi almaya hak kazanamayanların teklif zarfları açılmadan iade edilecektir.

6 – İstekliler teklif mektuplarını yukarıda her için karşısında ayrı ayrı belirtilen saate kadar sıra numaralı alındılar karşılığında ihale komisyonu Başkanlığına verecektir.

7 – Telgrafla veya faksla yapılacak müracaatlar ve postada meydana gelebilecek gecikmeler kabul edilmeyecektir.

8 – Başvuru dosyası idareye verildikten sonra (son müracaat tarihinden önce bile olsa) dosya içerisindeki herhangi bir evrakın değiştirilmesi veya eksik evrakın tamamlanması yönünde yapılacak müracaatlar değerlendirmeye alınmayacaktır.

9 – İdare ihaleyi yapıp yapmamakta serbesttir.

İlan olunur.

MUHTELİF MALZEME SATIN ALINACAKTIR**Türk Telekomünikasyon A.Ş. Fabrika Müdürlüğünden:**

- 5000 adet saha dolabı tavan parçası,
- 8000'er adet alt-üst bağlantı rayları,
- 5500 adet kaide kilitleme plakası üst,
- 5500 adet kaide kilitleme plakası alt.

İç piyasada hammaddesi ve kalıbı tarafımızdan verilmek suretiyle kalıplandırılacaktır. (Fason)

İdari ve Teknik Şartnamesine göre, yukarıda cins ve miktarı yazılı malzeme, kapalı yazılı teklif alma usulü ile satın alınacaktır.

Bu malzemeye ait şartnameler, normal çalışma gün ve saatlerinde İst/Ümraniye'de bulunan Fabrikamız Malzeme Müdürlüğünden 2.000.000.- TL. makbuz mukabilinde alınabilir.

İhaleye girmek isteyen firmaların şartnameleri mutlaka Fabrikamızdan almış olmaları şarttır.

Malzemenin ihalesi 28/8/1997 günü saat 14.00'de yapılacaktır.

Teklif mektupları en geç eksiltme gün ve saatine kadar Malzeme Müdürlüğümüze teslim edilmeli ve aynı gün ve saate kadar Malzeme Müdürlüğünde bulunacak şekilde posta ile gönderilmelidir.

Postadaki gecikmeler kabul edilmez.

Gerekli bilgi 412 80 00/232 veya 335 17 57 no.lu telefonlardan istenebilir.

2886 sayılı Kanuna tabi değiliz.

20555/1-1

KÖPÜKLENDİRİCİ SATIN ALINACAKTIR

12.5 Ton Köpüklandırıcı (Polikarbonat Esaslı Malzemesi İç - Dış Piyasadan Satın Alınacaktır.

İdari ve Teknik Şartnamesine göre, yukarıda cins ve miktarı yazılı malzeme, kapalı yazılı teklif alma usulü ile satın alınacaktır.

Bu malzemeye ait şartnameler, normal çalışma gün ve saatlerinde İst/Ümraniye'de bulunan Fabrikamız Malzeme Müdürlüğünden 2.000.000.- TL. makbuz mukabilinde alınabilir.

İhaleye girmek isteyen firmaların şartnameleri mutlaka Fabrikamızdan almış olmaları şarttır.

Malzemenin ihalesi 25/9/1997 günü saat 14.00'te yapılacaktır.

Teklif mektupları en geç eksiltme gün ve saatine kadar Malzeme Müdürlüğümüze teslim edilmeli ve aynı gün ve saate kadar Malzeme Müdürlüğünde bulunacak şekilde posta ile gönderilmelidir.

Postadaki gecikmeler kabul edilmez.

Gerekli bilgi 412 80 00/232 veya 335 17 57 no.lu telefonlardan istenebilir.

2886 sayılı Kanuna tabi değiliz.

20556/1-1

MUHTELİF MALZEME SATIN ALINACAKTIR

10 Gr.lık 75.000 adet

20 Gr.lık 105.000 adet Nem Emici (Poşet Ambalajlı)

30 Gr.lık 75.000 adet

malzemesi iç piyasadan satın alınacaktır.

İdari ve Teknik Şartnamesine göre, yukarıda cins ve miktarı yazılı malzeme, kapalı yazılı teklif alma usulü ile satın alınacaktır.

Bu malzemeye ait şartnameler, normal çalışma gün ve saatlerinde İst/Ümraniye'de bulunan Fabrikamız Malzeme Müdürlüğünden 2.000.000.- TL. makbuz mukabilinde alınabilir.

İhaleye girmek isteyen firmaların şartnameleri mutlaka Fabrikamızdan alınmış olmaları şarttır.

Malzemenin ihalesi 4/9/1997 günü saat 14.00'te yapılacaktır.

Teklif mektupları en geç eksiltme gün ve saatine kadar Malzeme Müdürlüğümüze teslim edilmeli ve aynı gün ve saate kadar Malzeme Müdürlüğünde bulunacak şekilde posta ile gönderilmelidir.

Postadaki gecikmeler kabul edilmez.

Gerekli bilgi 412 80 00/232 veya 335 17 57 no.lu telefonlardan istenebilir.

2886 sayılı Kanuna tabi değiliz.

20557/1-1

TAHAFFUZ MALZEMESİ SATIN ALINACAKTIR**TEAŞ Türkiye Elektrik Üretim İletim A.Ş. İstanbul Ticaret Müdürlüğünden:**

1 – 60 ad deri ceket, 283 ad deri yelek, 360 ad deri başlık, 360 çift deri eldiven (şartname bedeli: 2.000.000.- TL. Dosya No: 15-KN/9766-A), 283 ad iş elbisesi, 5 ad ahçı başlığı 10 adet ahçı önlüğü 10 ad ahçı ceket, 5 ad ahçı boy gömleği, 10 ad ahçı pantolonu 100 ad yağmurluk (Şartname bedeli: 1.000.000.- TL. Dosya No: 15-KN/9766-B, 400 ad büyük 400 ad küçük boy havlu (Şartname bedeli: Bedelsiz Dosya No: 15-KN/9766-C) kapalı zarf teklif alma usulü ile satın alınacaktır.

2 – İhaleye katılmak için şartname almak zorunludur.

Şartnameler-dosya işareti belirtilerek, TEAŞ İstanbul Ticaret Müdürlüğü Fevzipaşa Cad. No: 179 Fatih İstanbul adresinden bedelle temin edilebilir.

Tel: (212) 523 43 20 (4 hat) Faks: (212) 631 39 52

3 – Teklifler en geç 16/9/1997 günü saat, 14.30'a kadar aynı adresteki Muhaberat Servisi'ne teslim edilmelidir. Postada ortaya çıkacak gecikmeler dikkate alınmaz.

4 – Türkiye Elektrik Üretim İletim A.Ş. 2886 sayılı Kanuna tabi olmayıp, ihaleyi yapmaktan veya dilediğine kısmen veya tamamen vermekte serbesttir. 20621/1/1-1

ATEŞ TUĞLASI VE ATEŞ BETONU VE ASİT ÖRGÜ HARCİ ALINACAKTIR

1 – 5 kalemde toplam 30.000 adet ateş tuğlası, 30.000 kg. ateş betonu, 20.000 kg. asit örgü harcı kapalı teklif alma usulü ile satın alınacaktır.

2 – İhaleye katılmak için şartname almak zorunludur.

Şartnameler 13-KN/9767 dosya işareti belirtilerek, TEAŞ İstanbul Ticaret Müdürlüğü Fevzipaşa Cad. No: 179 Fatih İstanbul adresinden 4.000.000.- TL. bedelle temin edilebilir.

Tel: (212) 523 43 20 (4 hat) Faks: (212) 631 39 52

3 – Teklifler en geç 16/9/1997 günü saat, 14.30'a kadar aynı adresteki Muhaberat Servisi'ne teslim edilmelidir. Postada ortaya çıkacak gecikmeler dikkate alınmaz.

4 – Türkiye Elektrik Üretim İletim A.Ş. 2886 sayılı Kanuna tabi olmayıp, ihaleyi yapmaktan veya dilediğine kısmen veya tamamen vermekte serbesttir. 20621/2/1-1

ATEŞ TUĞLASI ALINACAKTIR

1 – 5 kalem halinde toplam 12.500 adet ateş tuğlası kapalı teklif alma usulü ile satın alınacaktır.

2 – İhaleye halinde katılmak için şartname almak zorunludur.

Şartnameler 13-ÇT/9715 dosya işareti belirtilerek, TEAŞ İstanbul Ticaret Müdürlüğü Fevzipaşa Cad. No: 179 Fatih İstanbul adresinden 4.000.000.- TL. bedelle temin edilebilir.

Tel: (212) 523 43 20 (4 hat) Faks: (212) 631 39 52

3 – Teklifler en geç 16/9/1997 günü saat, 14.30'a kadar aynı adresteki Muhaberat Servisi'ne teslim edilmelidir. Postada ortaya çıkacak gecikmeler dikkate alınmaz.

4 – Türkiye Elektrik Üretim İletim A.Ş. 2886 sayılı Kanuna tabi olmayıp, ihaleyi yapmaktan veya dilediğine kısmen veya tamamen vermekte serbesttir. 20621/3/1-1

PALET ZİNCİRİ VE KİLİT İMAL ETTİRİLECEKTİR

1 – 1200 parça (3'er baklallı) zincir (27 Mn Si 5 malzemen) ile 1200 adet kilit (SAE 4340 malzemen dövme metoduyla) kapalı zarf teklif alma usulü ile imal ettirilecektir.

2 – İhaleye katılmak için şartname almak zorunludur.

Şartnameler 10-ÇT/9716 dosya işareti belirtilerek, TEAŞ İstanbul Ticaret Müdürlüğü Fevzipaşa Cad. No: 179 Fatih İstanbul adresinden 2.000.000.- TL. bedelle temin edilebilir.

Tel: (212) 523 43 20 (4 hat) Faks: (212) 631 39 52

3 – Teklifler en geç 16/9/1997 günü saat, 14.30'a kadar aynı adresteki Muhaberat Servisi'ne teslim edilmelidir. Postada ortaya çıkacak gecikmeler dikkate alınmaz.

4 – Türkiye Elektrik Üretim İletim A.Ş. 2886 sayılı Kanuna tabi olmayıp, ihaleyi yapmaktan veya dilediğine kısmen veya tamamen vermekte serbesttir. 20621/4/1-1

ELEKTRİK MALZEMELERİ SATIN ALINACAKTIR**TEDAŞ Şanlıurfa Elektrik Dağıtım Müessesesinden :**

1 – Müessesemizin ihtiyacı olan aşağıda belirtilen Elektrik malzemeleri 97.63.61 grup adı altında kapalı zarf usulü ile satın alınacaktır.

Malzeme Kodu	Malzeme Adı	Malzeme Miktarı	
47132400	36 KV 630A 12,5 KA Siğ.Topraklı Ayırıcı	30	Adet
531506001	125 V Civa Buharlı Armatör (Al.Gövde)	3000	"
53050410	2x11 W Fluoresant Armatör	4000	"
536000801	125 W Ampul (Yüksek basınçlı civa buharlı)	4000	"
53560000	11 W Ampul (Fluoresant soketli tip)	5000	"
53510510	Armatör borusu (2 mm et kalınlıklı)	8000	"

Not : Armatör borusu yapımı için gerekli şartları ve tipleri gösteren kroki şartname dosyası içindedir.

2 – Bu işin geçici teminatı 823.373.400,- TL.'dir. Kısmi tekliflerde teklif tutarının % 3 kadar olacaktır.

3 – Bu işe ait şartnameler TEDAŞ Şanlıurfa Elektrik Dağıtım Müessesesi İpekyol Üzeri Saraç Apt. No : 56 adresindeki ihale ve Satın Alma Servisinden 4.000.000,- TL. (KDV dahil) bedelle temin edilecektir.

4 – Malzemeler TSE ve İSO 9000 belgeli olacaktır.

5 – Teklifler en geç 3/9/1997 tarihinde saat 14.00'de kadar aynı adresteki Evrak Kayıt Servisine verilmiş olacaktır. 14.30'da ihaleye katılanların huzurunda açılacaktır.

6 – Teklif mektupları asgari 20 gün opsiyonlu olacaktır.

7 – Müessesemiz 2886 sayılı Yasaya tabi olmayıp ihaleyi yapıp yapmamakta yada dilediğine kısmen veya tamamen vermekte serbesttir. 19958/1-1

PEYNİR SATIN ALINACAKTIR**MSB. İzmir İç Tedarik Bölge Başkanlığı (1) Nolu Satın Alma Komisyon Başkanlığından :**

Aşağıda ihtiyaç makamı, cinsi, miktarı, tahmini bedeli ve geçici teminatı yazılı yiyecek maddelerinin tamamı bir istekliye ihale edilebileceği gibi her kuvvet ihtiyacı da ayrı ayrı isteklilere ihale edilebilme koşulu ile hizalarında belirtilen tarih ve saatte, 1 Numaralı Satın Alma Komisyon Başkanlığı Hilal-İzmir'de 2886 sayılı Kanununun 36. Maddesine göre Kapalı Teklif Usulü ile satın alınacaktır.

Bu işe ait şartnameler M.S.B.İği İzmir, İstanbul ve Ankara İç Tedarik Bölge Başkanlıklarında, çalışma saatlerinde ücretsiz görülebilecektir.

İhaleye girecek isteklilerden Bakanlar Kurulunca Tesbit edilen her türlü Alım Eksiltme Tip Şartnamesinin 3. ve 6. Maddelerinde yazılı şartları taşımaları ve belgeleri vermeleri aranacaktır.

İsteklilerin teklif mektuplarını ihale saatine kadar, 1 Numaralı Satın Alma Komisyon Başkanlığına vermeleri şarttır. Teklif mektupları 1 Numaralı Satın Alma Komisyon Başkanlığına posta ile de gönderilebilecektir. Postadaki gecikmeler kabul edilmeyecektir.

İhtiyaç Makamı/Cinsi	Miktarı	Tah.Bed. (TL.)	Geç.Tem. (TL.)	İhale Tarihi ve Saati
MSB. İzmir İç Tedarik Bölge Başkanlığı				
2. Sınıf Yağlı Beyaz Peynir				
K.K.K.İği	126.800 Kg.	51.988.000.000	1.559.640.000	2/9/1997-10.00
2. Sınıf Yarım Yağlı Taze Kaşar Peyniri				
HV.K.K.İği	250 Kg.	177.500.000	5.325.000	
TOPLAM		52.165.500.000	1.564.965.000	

İPTAL İLANI**Köy Hizmetleri I. Bölge Müdürlüğünden :****ANKARA**

28/8/1997-29/8/1997 tarihinde ihalesi yapılacak olan 159.636.989.000,- TL. keşif bedeli Ankara-Polatlı-Kocahacılı yağmurlama sulama A.T. ve T.I.G.H. işi, 37.198.000.000,- TL. keşif bedelli Ankara-Polatlı-Basri yağmurlama işi, 26.040.046.000,- TL. keşif bedelli Ankara-Bey pazarı-Akçakavak yağmurlama sulama tesis inşaatlarının Resmi Gazete’de, 8/8/1997 tarihinde ilan edilmesi gerekirken 11/8/1997 tarihinde ilan edilmiştir.

2886 sayılı Devlet İhale Kanununun 17. maddesinde belirtilen şartlar sağlanmadığından ilan iptal edilmiştir.

İlan olunur.

20625/1-1

MUHTELİF MALZEME SATIN ALINACAKTIR**Türkiye Taşkömürü Kurumu Genel Müdürlüğü Satınalma Dairesi Başkanlığından:**

1 – Kurumumuz ihtiyacı olarak muhtelif malzeme satın alınacaktır.
2 – Şartnamelerine göre kapalı zarfla teklif alınmak suretiyle yapılacak ihalelerin en son gün ve saatleri aşağıda gösterilmiştir.

Malzemenin Cinsi	Miktarı	Dosya No	Tarih	Saat	Şartname Bedeli
					TL.
Muhtelif Eğe	53 Kalem	9720095	26/8/1997	15.00	—
Testere Laması	6 Kalem	9720094	26/8/1997	15.00	—
Seyyar Tip Havalı	1 Adet	9720826	28/8/1997	15.00	—
Gres Pompası					
Isıtma Levhası	1 Adet	9720827	28/8/1997	15.00	—
Dahili Tip Vakumlu	4 Adet	9720825	28/8/1997	15.00	—
Devre Kesici					

3 – Teklif zarfları ihale günü saat 14.00’e kadar Zonguldak’ta Kurumumuz Muhaberat Mevzuat ve Muamelat Şube Müdürlüğüne verilmiş olacaktır.

4 – İhaleye katılmak isteyen firmaların ihale şartnamesi 6. maddesinde yer alan belgeleri teklif zarflarına koymaları gereklidir.

5 – Teklif zarfları ihalenin yapılacağı gün ve saat 15.00’de Zonguldak’ta Kurumumuz Satınalma Dairesi Başkanlığında açılacaktır.

6 – Postada vaki gecikmeler telgraf, telex ve fax ile yapılan teklifler dikkate alınmaz.

7 – Şartnameler Zonguldak’ta Kurumumuz Satınalma Dairesi Başkanlığından, Ankara’da TTK Ankara Misafirhanesi 7. Cad. (Aşkabat Cad.) 19 Sok. No: 22 Bahçelievler/Ankara adresinden ücreti mukabili temin edilebilir.

8 – Kurumumuz 2886 Nolu Kanuna tabii değildir. İhaleyi yapıp yapmamakta veya kısmen yapmakta veya dilediğine yapmakta serbesttir.

19214/2-1

İNVERTÖR SATIN ALINACAKTIR**Türk Telekomünikasyon Anonim Şirketinden :**

Şirketimizin ihtiyacı olan çeşitli kapasitelerde 600 adet İnvertör kapalı zarf usulü teklif almak suretiyle iç piyasadan satın alınacaktır.

İstekliler bu alıma ait Şartnameyi Ankara’da Türk Telekomünikasyon A.Ş. Genel Müdürlüğü Malzeme Dairesi Başkanlığından (I.Satınalma Şube Müdürlüğü) İstanbul’da Türk Telekom İstanbul Yakası Başmüdürlüğü (Gayrettepe) Malzeme Servisinden KDV hariç 25.000.000,-TL. bedelle temin edebilirler.

Tekliflerin geçerli olabilmesi için ihaleye iştirak edecek firmaların şartnamelerini Şirketimizden almış olmaları şarttır.

İmalatın yerli olması halinde;

Firma işyerinin bulunduğu mahallin Sanayi Odasına veya Ticaret Odasına kayıt belgesini, adı geçen odadan alacağı ve Türkiye Odalar Birliğinden tasdikli iş gücü, makina ve teçhizatı içeren geçerlilik süresi dolmamış tasdikli kapasite raporu 12/9/1997 günü saat 17.30’a kadar Türk Telekomünikasyon A.Ş. Etüd Proje ve Yatırım Dairesi Başkanlığına ibraz edecek ve bu işi yapmaya yeterli olduğuna dair yeterlik belgesini Türk Telekomünikasyon A.Ş. Malzeme Dairesi Başkanlığından ihale gününden bir gün evvel en geç saat 17.30’a kadar alacaktır.

Teklifler en geç 23/9/1997 günü saat 10.00’a kadar Türk Telekom A.Ş. Genel Müdürlüğü Malzeme Dairesi Başkanlığına verilecek veya posta ile bu tarihte bulunacak şekilde gönderilecektir.

Belirtilen gün ve saatten sonra gönderilen teklifler dikkate alınmaz. 20373/2-1

CİHAZ SATIN ALINACAKTIR**Eskişehir Anadolu Üniversitesi Rektörlüğünden :**

Üniversitemiz Eczacılık Fakültesi'nin ihtiyacı olan 1 adet Bilgisayar Kontrollü Uçucu Bitki Ekstreleri Analiz Sistemi Çok Boyutlu Gaz Kromatografisi Kütle Spektrometresi Sistemi'ni Fonlar İhale Yönetmeliğinin 44. maddesinin (j) fıkrasına göre (dışalım olarak) pazarlıkla satın alınacaktır.

1 – İhale, 16/9/1997 Salı günü saat 15.00'de Anadolu Üniversitesi Rektörlüğü Yunusemre Kampüsündeki İhale Odasında yapılacaktır.

2 – Bedel tahmini yapılamamıştır.

3 – İsteklilerden istenilecek belgeler:

a) İhaleye katılacak dış ülkelerdeki imalatçı firmaların Türkiye mümessilleri, Türkiye mümessili olduklarına dair mümessillik belgeleri, Türk Konsoloslugu veya Dışişleri Bakanlığınca 1997 yılı tasdikli olacaktır (veya mümessillik belgesinin geçerlilik süresi 1997 yılımda kapsayacaktır). Ayrıca mümessillik belgesinin Noterden tasdikli tercümesi teklifle birlikte verilecektir.

b) Proforma faturaların opsiyonları 6 ay olacak, Faturayla birlikte 1997 Export fiyat listesi verilecektir.

c) Kanuni ikametgah olması,

d) İstekli şirket ise şirketin imza sirküleri ve şirket adına teklifde bulunacak kimselerin bu şirketin yetkilisi olduğunu gösterir noterden onaylı vekaletname,

e) Ticaret Odası Belgesi,

f) Teklif edilen malzemeye ait katalog ve teknik özelliklerini gösterir dökümanlar, teklif mektupları ile birlikte verilecektir.

g) İstekliler tebliğat adresini açıkca bildirecektir.

h) Teklif edilen bedelin % 3 tutarındaki geçici teminat mektupları, yabancı bankaların veya benzeri kredi kuruluşlarının kontrgarantisine dayanılarak verilen teminat mektupları kabul edileceği gibi Hazine müsteşarlığınca belirlenen ve Türkiye'de faaliyette bulunan bankalar tarafından doğrudan "İstekli" lehine verilen limit dahilinde, teyitli, döviz tutarlı, süresiz veya otomatik temditli olarak "Anadolu Üniversitesi Rektörlüğü" adına düzenlenecektir.

4 – Teklif zarfları en geç ihale saatine kadar İhale Komisyonu Başkanlığına makbuz karşılığı verilecektir.

5 – İhaleye ait İdari ve Teknik Şartnameler Anadolu Üniversitesi Rektörlüğü Dış Satın Alma Müdürlüğünden ücretsiz temin edilebilir.

7 – Postadaki gecikmeler kabul edilmeyecektir.

20620/1-1

ARAÇ KİRALANACAKTIR**TEDAŞ Giresun Elektrik Dağıtım Müessesesinden :**

I – Müessesemizin aşağıda yazılı işi Kapalı zarf usulü ile ihale edilecektir.

Dosya No : 97AKİ 43, 44, 45, 46, 47 ve 48

Konu : Müessesemiz Bulancak, Görele, Piraziz, Tirebolu İŞlt. Başmüh.de çalışmak üz. birer ad. Arazi Binek; Görele, Tirebolu İŞlt. Başmüh.de çalışmak üz. birer Ad. Biçek vasıtalar kapalı zarf ihale usulü ile kiralacaktır.

Geçici Teminat : 33.000.000,- TL.

Şartname Bedeli : 550.000,- TL. (KDV Dahil)

II – İhaleye katılmak için şartname almak mecburidir. Şartnameler, Müessesemizin aşağıda yazılı adresinden bedeli karşılığı alınabilecektir.

Adres : Hacı Miktat Mah. Fatih Cad. No : 29 Giresun

III – Teklifler, en geç 11/9/1997 günü saat 14.00'e kadar, yine aynı adreste 2. kat 28 no'lu odadaki Genel Evrak Servisi'ne intikal ettirilmiş olacaktır. Teklifler aynı gün saat 14.30'da İhale Komisyonu Başkanı Odasında alenen açılacaktır.

IV – Müessesemiz 2886 sayılı Devlet İhale Kanunu'na tabi olmayıp ihaleyi yapıp yapmamakta veya diledikleri kısımlarını dilediklerine vermekte tamamen serbesttir.

20548/1-1

GAYRİMENKUL SATILACAKTIR**Sungurlu Belediye Başkanlığından :**

Mülkiyeti Belediyemize ait Belediye Hizmet Binası altında bulunan 17 pafta 162 ada 1 parsel üzerindeki 134.55 m²'lik Gayrimenkul 2886 sayılı Yasanın 35/C maddesi uyarınca ihale suretiyle en çok artırana satışı yapılacaktır.

1 – İhale 29/8/1997 Cuma günü saat 15.00'de Belediye Encümeni huzurunda Riyaset Makamında yapılacaktır.

2 – Satışı yapılacak gayrimenkulün bedeli KDV Dahil 25.000.000.000,- TL. olup, geçici teminatı 750.000.000,- TL.'dir.

3 – İhaleye iştirak edecek şahıs veya kurumlar geçici teminatlarını engeç ihale saatine kadar yatırmış olacaklardır. Geçici Teminatını yatırmayanlar ihaleye iştirak edemeyeceklerdir.

4 – İhale Şartnamesi ve diğer evraklar 12.500.000,- TL. karşılığında mesai saatleri içerisinde Hesap İşleri Müdürlüğünden temin edilebilecektir.

5 – İhaleye katılabilmek için istenen belgeler,

a) Müracaat dilekçesi

b) Kimlik fotokopisi

c) Geçici teminat makbuzu (Vezne makbuzu, banka makbuzu, hazine bonosu)

d) Tüzel kişiler şirket veya kurumlar için yetki belgesi, imza sirküsü

e) İstekliler adına vekaleten iştirak ediliyor ise, istekli adına teklifte bulunacak kimselerin vekaletnameleri ile vekaleten iştirak edenlerin noter tasdikli imza sirküleri

6 – Gayrimenkulün satışından doğacak vergi, resim ve harçlar alıcıya aittir.

7 – Encümenimiz ihaleyi yapıp yapmamakta ve uygun bedel tesbitinde serbesttir.

Keyfiyet ilan olunur.

20624/1-1

GAYRİMENKUL SATILACAKTIR

Mülkiyeti Belediyemize ait Belediye Hizmet Binası altında bulunan 17 pafta 162 ada 1 parsel üzerindeki 187.32 m²'lik Gayrimenkul 2886 sayılı Yasanın 35/C maddesi uyarınca ihale suretiyle en çok artırana satışı yapılacaktır.

1 – İhale 29/8/1997 Cuma günü saat 15.15'de Belediye Encümeni huzurunda yapılacaktır. (Riyaset Makamında)

2 – Satışı yapılacak gayrimenkulün bedeli KDV Dahil 45.000.000.000,- TL. olup, geçici teminatı 1.350.000.000,- TL.'dir.

3 – İhaleye iştirak edecek şahıs veya kurumlar geçici teminatlarını engeç ihale saatine kadar yatırmış olacaklardır. Geçici Teminatını yatırmayanlar ihaleye iştirak edemeyeceklerdir.

4 – İhale Şartnamesi ve diğer evraklar 15.000.000,- TL. karşılığında mesai saatleri içerisinde Hesap İşleri Müdürlüğünden temin edilebilecektir.

5 – İhaleye katılabilmek için istenen belgeler,

a) Müracaat dilekçesi

b) Kimlik fotokopisi

c) Geçici teminat makbuzu (Vezne makbuzu, banka makbuzu, hazine bonosu)

d) Tüzel kişiler şirket veya kurumlar için yetki belgesi, imza sirküsü

e) İstekliler adına vekaleten iştirak ediliyor ise, istekli adına teklifte bulunacak kimselerin vekaletnameleri ile vekaleten iştirak edenlerin noter tasdikli imza sirküleri

6 – Gayrimenkulün satışından doğacak vergi, resim ve harçlar alıcıya aittir.

7 – Encümenimiz ihaleyi yapıp yapmamakta ve uygun bedel tesbitinde serbesttir.

Keyfiyet ilan olunur.

20623/1-1

TIBBÎ CİHAZ SATIN ALINACAKTIR**Sosyal Sigortalar Kurumu Ankara Satın Alma Sigorta Müdürlüğünden :**

Kurumumuz ihtiyacı 12 kalem Tıbbi Cihaz Alım-Satım İşleri Yönetmeliğimizin Fiyat veya Teklif İsteme, bu mümkün olmadığı takdirde Pazarlık Usulü ile satın alınacaktır.

Söz konusu ihale, Müdürlüğümüz I Nolu Satın Alma Komisyonunda yapılacak olup, bu işe ait dosya adigeçen Komisyonunda incelenerek şartnameler ve diğer belgeler 1.000.000,- TL karşılığında temin edilecektir.

İsteklilerin KDV dahil olarak hazırlayacakları tekliflerini, teklif zarfının üzerine isim ve ünvanları, ihale makamının adı, ihalenin konusu, ihalenin tarihi ve dosya numarasını da yazmak suretiyle 3/9/1997 tarihi Çarşamba günü en geç saat 16.00'ya kadar SSK Etlik Tesisleri Halil Sezai Erkut Cad. 06170 Yenimahalle-Ankara adresindeki Müdürlüğümüz evrak Servisine verecekler veya aynı gün ve saatte bulundurulacak şekilde posta ile göndereceklerdir. Postada meydana gelecek gecikmelerden Kurumumuzca sorumluluk kabul edilmeyecektir.

İstekliler teklif zarfının içine,

1 – Teklif Mektubu,

2 – Şartname ücreti Makbuzu (Şartname ücreti yatırmayan firmalar ihale dışı bırakılacaktır.)

3 – Toplam teklif bedellerinin % 3 oranında KDV'li fiyat üzerinden Geçici Teminat (Banka Teminat Mektupları süresiz olacak),

4 – Garanti Sertifikası,

5 – 1997 yılı Ticaret veya Sanayi Odası Belgesi,

6 – İmza Sirküleri,

7 – İkametgah Belgesi,

8 – Vekaletname,

9 – Katalog Prospektüs, Servis Klavuzu, Kullanma Talimatı, Devre Şeması vb. belgeleri koyacaklar ve teklif ettikleri malzemelerden 1 adet numuneyi hazır bulunduracaklardır.

Kurumumuz 2886 sayılı Devlet İhale Kanununa tabi olmayıp, ihaleyi yapıp yapmamakta, dilediğine yapmakta veya kısmen yapmakta serbesttir. 19085/1-1

TOHUM ARTIĞI SATILACAKTIR**Türkiye Şeker Fabrikaları A.Ş. Tohum İşleme Fabrikası Müdürlüğünden :**

Fabrikamızın üretim artığı \pm % 25 toleranslı tahmini 1.200 Ton tohum artığı toptan veya 300 tondan az olmamak üzere partiler halinde kapalı zarfla teklif alınmak suretiyle satılacaktır.

1 – İhale 3/9/1997 Çarşamba günü saat 14.00'de Şeker Enstitüsü (Etimesgut/Ankara A binasında) yapılacaktır.

2 – Teklif mektupları belirtilen gün ve saate kadar Şeker Enstitüsü Muhaberat Servisi'ne verilmiş olacaktır.

3 – İhale ile ilgili şartname Şeker Enstitüsü Ticaret Servisi'nden ücretsiz olarak temin edilebilir.

4 – İhale gün ve saatinde yeniden teklif alınması veya açık artırma yapılması gerekebileceğinden bir yetkilinin bulunması gereklidir. Bir yetkilinin bulunmaması durumunda verilen teklif nihai ve son teklif olarak kabul edilecektir.

5 – İşin geçici teminatı teklif tutarının % 5'i (Yüzdebeşi)'dir.

6 – Postadaki gecikme, telefon, telgraf ve faxla müracaatlar kabul edilmeyecektir.

7 – Fabrikamız 2886 sayılı Yasaya tabii değildir.

20554/1-1

MANYETİK BANT SATIN ALINACAKTIR**Türk Telekom Adana Başmüdürlüğünden :**

Şirketimiz ihtiyacı için 850 adet 600 feet, 970 adet 1200 feet, 1008 adet 2400 feet, 1335 adet 3600 feet manyetik bant ihale usulü ile satın alınacaktır.

İhale 28/8/1997 Perşembe günü saat 15.00 te yapılacaktır.

Teklif mektuplarının ihale günü saat 14.00'e kadar Türk Telekom Adana Başmüdürlüğü Malzeme Müdürlüğüne verilmesi gerekir bu saatten sonra intikal eden teklif mektupları alınmaz.

Bu işe ait İdari ve Teknik Şartname mesai saatleri dahilinde Türk Telekom Adana Başmüdürlüğü Malzeme Müdürlüğünden ücreti mukabili temin edilebilir.

Şirketimiz 2886 sayılı Kanuna tabi olmayıp ihaleyi yapıp yapmamakta ve dilediğine yapmakta serbesttir. 19690/2-2

MUHTELİF ONARIM İŞLERİ YAPTIRILACAKTIR**Türkiye Gemi Sanayi A.Ş. Pendik Tersanesi ve Ağır Sanayi Tesisleri Müdürlüğünden :**

1 – 97/146 Dosya konusu; Tersanemize onarım için gelen gemilerde (Tuzla yüzer havuzlarımız dahil) harici kaplama, güverte, ambar içleri, double bottom, sintine, yaşam mahalli yerlerinde çelik işleme işçiliği ile çıkabilecek kaynak ve dolgu kaynak işleri bir yıl süre ile Teknik ve İdari Şartnamesi çerçevesinde taşeron marifetiyle yaptırılacaktır.

2 – İdari şartname, Teknik şartname Türkiye Gemi Sanayi A.Ş. Pendik Tersanesi ve Ağır Sanayi Tesisleri Müdürlüğü iç Alım Servisi Kaynarca/İstanbul adresinden 11.500.000,- TL. (KDV Dahil) bedelle temin edilebilir.

3 – İhaleye katılacak firmalar 4.000.000.000,- TL.'lık geçici teminat yatıracaklardır.

4 – Teklifler en geç 1/9/1997 günü saat 16.00'ya kadar İdari şartnamede belirtilen adrese gelmiş veya gönderilmiş olacaktır. Postadaki gecikmeler dikkate alınmayacaktır.

5 – Şirketimiz 2886 sayılı ihale kanununa tabii olmayıp, ihaleyi yapıp yapmamakta, işi dediğine yaptırmakta veya kısmen yaptırmakta serbesttir. 20619/1-1

•

M113 ZPT ARAÇLARINDA KULLANILMAK ÜZERE TRANSMİSYON VE TRANSFER GRUBUNA AİT 18 KALEM MALZEME (NUMUNEYE GÖRE) SATIN ALINACAKTIR

M.K.E.K. Maksam A.Ş. Genel Müdürlüğünden :

1 – Bu işe ait teklif İsteme Mektubu ve Özel İdari Şartname bedeli mukabilinde şirketimizden temin edilebilecektir.

2 – Bu işe ait geçici teminat % 3'tür.

3 – Teklifler şartnameye göre 60 gün opsiyonlu olarak hazırlanıp 2/9/1997 tarih saat 12.00'ye kadar Şirketimize gönderilecektir.

4 – Postada vaki gecikmeler dikkate alınmayacaktır.

5 – Şirketimiz 2886 sayılı yasaya tabi değildir.

Ticari Bilgi İçin : 213 44 44

Teknik Bilgi İçin : 223 57 94

20664/1/1-1

3 KALEM SAÇ SATIN ALINACAKTIR

7x1200x2400 mm ST 3235 DIN 17100 Saç 3500 Kg.

10x1000x2000 mm ST 3235 DIN 17100 Saç 25000 Kg.

6x1000x2000 mm ST 3235 DIN 17100 Saç 1000 Kg.

1 – Teklifler 20 gün opsiyonlu olacaktır.

2 – Geçici teminat % 3'tür.

3 – Son teklif verme tarihi 28/8/1997 saat 14.00'e kadardır.

4 – Şirketimiz 2886 sayılı Yasaya tabi değildir.

5 – Postada vaki gecikmeler dikkate alınmayacaktır.

Ticari Bilgi İçin : 213 44 44

20664/2/1-1

İHALE TARİHİ DEĞİŞİKLİĞİ**TEAŞ Türkiye Elektrik Üretim ve İletim Anonim Şirketinden :**

2/6/1997 tarih ve 23007 sayılı ve 4/6/1997 tarih ve 23009 sayılı Resmi Gazetelerde yayınlanan, 97-MYD/24 referanslı dosya konusu 30 adet 4x4 Crew-Cap cinsi ekip aracı ihalemizin ertelenen son teklif verme tarihi, teklif zarflarının verilmiş ve açılış saatleri aynı kalmak kaydıyla 21/8/1997 olarak belirlenmiştir. 20371/1-1

TEMİZLİK İŞLERİ YAPTIRILACAKTIR

TEDAŞ Aksaray Elektrik Dağıtım Müessesesinden:

1-) Müessesemize ait Belediye 3 No'lu iş hanında bulunan hizmet binamızın temizlik işleri bir yıl süre ile şartnamesi gereği kapalı zarf usulü teklif almak suretiyle yaptırılacaktır.

DOSYA NO	: YAPILACAK İŞİN NEWİ	: GEÇİCİ TEMİNAT	: KDV DAHİL DOSYA BEDELİ:
97-SAT-25	Müessesemize ait Belediye 3 No'lu işhanında bulunan (2,3 ve 4'cü katları) hizmet binamızın temizlik işleri	750.000.000.-TL	3.000.000.-TL

2-) İhaleye iştirak etmek isteyen firmalar şartname almak zorundadır.Şartnameler **TEDAŞ ELEKTRİK DAĞITIM MÜESSESESİ AKSARAY** Belediye 3 No'lu iş hanı kat.4 İhale ve satınalma şefliği Tel: 0-382-2135224-402 Fax:2132478 adresinden bedeli mukabilinde temin edilebilir.

3-) Şartname bedelini Aksaray Etibank 5020 veya Pamukbank 12218085 No'lu hesaba yatırıp,dekohtunuMüessesemize Fax'lanması halinde şartnameler firmaların adreslerine gönderilecektir.

4-) İstekliler gerçek ve tüzel kişi olacaktır.Özel veya tescil edilmemiş ortaklıklar kabul edilmeyecektir.

5-) İhaleye katılacak firmalar aynı iş işe ilgili iş bitirme belgesi vermek zorundadır.Firmalar bu işle ilgili referans vereceklerdir.

6-) İstekli şahıs ise Ticaret odasında kayıtlı bulunduğu dair yılı içinde alınmış belgenin aslını veya noterden onaylı suretini vermesi,şirket ise kayıtlı bulunduğu Ticaret ve Sanayi odasından şirketin sicile kayıtlı ve halen faaliyette olduğuna dair ihale ilan tarihinden sonra alınmış belgenin aslını veya noterden tasdikli suretini vermesi gerekmektedir.Ayrıca firmalar son bir yıl içerisinde alınmış imza sirküsünü vermek zorundadırlar.Sermaye kredi durumunu açıklayan belge (Mali durum bildirgesi) vereceklerdir.Ayrıca personel durumunu bildirir belgelerini de vermek zorundadırlar.

7-) Teklifler en geç **02-09-1997 Salı** günü saat 12.00'ye kadar aynı adresteki muhaberat servisine verilmiş olacaktır.Teklifler aynı gün saat 14.00'de ihale komisyonumuzca alenen açılacaktır. Postadaki gecikmeler dikkate alınmayacaktır.

8-) Kurumumuz 2886 Sayılı Devlet İhale Kanununa tabi olmayıp,ihaleyi yapıp yapmamakta,dilediğine kısmen veya tamamen verip vermemekte serbesttir.

Çeşitli İlanlar

Mamak Belediye Başkanlığından :

Belediyemizde, 657 sayılı Yasaya tabi olarak çalıştırılmak üzere aşağıda belirtilen kadrolara sınavla eleman alınacaktır.

Sınıfı	Ünvanı	Derecesi	Adedi	Öğrenim Durumu
TH	Ziraat Mühendisi	5	3	Ziraat Fakültelerinin Bahçe Bitkileri, Toprak Tarım Ekonomisi Bölümleri Mezunu
TH	Mimar	6	1	Mimarlık Fakülteleri Mezunu
GİH	Programcı	8	2	Yüksek Okul Mezunu
GİH	Çözümleyici	7	1	Yüksek Okul Mezunu
SH	Ebe-Hemşire	10	1	Meslek Lisesi, Yüksek Okul
GİH	Zabıta Memuru	12	1	En az Lise Mezunu
GİH	Memur	11	1	Ortaokul, Lise ve Dengi Yüksek Okul Mezunu

GENEL ŞARTLAR :

- 1 – Türk vatandaşı olmak
- 2 – 657 sayılı Yasanın değişik 40. maddesinde belirtilen yaşta olmak,
- 3 – Aynı Kanunun değişik 41. maddesindeki öğrenim şartlarını taşımak,
- 4 – Kamu haklarından mahrum bulunmamak,
- 5 – 657 sayılı Yasanın 48. maddesindeki şartlara haiz olmak,
- 6 – Askerlik durumu itibariyle, askerlikle ilgisi bulunmamak, askerlik çağına gelmemiş bulunmak, askerlik çağına gelmiş ise muvazzaf askerlik hizmetini yapmış yahut ertelenmiş veya yedek sınıfına geçirilmiş olmak.

ÖZEL ŞARTLAR :

- 1 – Zabıta memuru sınavına başvuruda bulunacak adayların Zabıta Personeli Yönetmeliğinin 16. maddesindeki şartları taşımaları şarttır. Zabıta Memuru sınavı için erkek adayların müracaatı kabul edilecektir.
- 2 – İsteklilerin en geç 2/9/1997 Salı günü saat 17.00'e kadar 2 adet vesikalık fotoğraf ile öğrenim belgeleri ile birlikte Belediyemiz Personel Müdürlüğüne şahsen müracaat edip burdan alacakları İş Talep Formunu doldurarak sınav giriş belgelerini alacaklardır. Bunun dışında yapılacak müracaatlar işleme alınmayacaktır.
- 3 – Yazılı sınav 6/9/1997 Cumartesi günü saat 9.30'da Belediyemiz nikah veya Yemek Salonlarında yapılacaktır.
- 4 – Yazılı sınavda başarılı olanlar daha sonra ilan edilecek tarihte sözlü uygulamalı sınavla tabi tutulacaklardır.

Duyurulur.

20644/1-1

Kırıkkale Üniversitesi Rektörlüğünden :

Üniversitemiz İktisadi ve İdari Bilimler Fakültesi Kamu Yönetimi Bölümü Hukuk Bilimleri Anabilim Dalına bir adet 2547 Sayılı Kanun uyarınca daimi statüde DOÇENT alınacaktır.

Müracaat edeceklerin başvurdukları anabilim dalını belirten dilekçelerine bilimsel çalışma ve yayınlarını, özgeçmişlerini, yayın listelerini ve Doçentlik Belgesini kapsayan 4 takım dosya ile birlikte;

İlanımızın yayını tarihinden itibaren 12 Eylül 1997 tarihine kadar şahsen Rektörlük Personel Dairesi Başkanlığı'na başvurularını gerekmektedir.

Yabancı Ülkelerden alınan diplomaların Üniversitelerarası Kurulca denkliğinin onaylanmış olması gerekir.

Duyurulur.

20301/1-1

İzmir Gümrükleri Başmüdürlüğünden :**İLANEN TEBLİGAT**

Muharrem GÜNAYDIN, Hasan ve Ayşe'den olma, 1947 doğumlu, İstanbul İli, Kartal İlçesi, Kordonboyu C: 023, 08, S: 62, K: 682'de nüfusa kayıtlı olup, kaçakçılık suçundan İzmir 1. Ağır Ceza Mahkemesinin E: 1994/110, K: 1995/370 sayılı 18/12/1995 günlü kararı gereğince mahkum olduğu 102.793.000,-TL. para cezası ve avukatlık ücretine ilişkin düzenlenen ödeme emri mevcut Kaya Sok. Melek Apt. No: 114 Kadıköy-Göztepe/İSTANBUL adresinde tebliğ edilemediğinden adres araştırmasına gidilmiş ise de adresi tesbit edilememiştir.

İlanen tebliğ olunur.

20547/1-1

Edirne Gümrükleri Başmüdürlüğünden :**İLANEN TEBLİGAT**

Mevlüt oğlu 1940 doğumlu İstanbul-Şehremini Melekhatun Mah. Bakkal Sok. No: 2/5'de ikamet eder. Kaçakçılık suçundan sanık Fevzi AYDIN hakkında Edirne Ağır Ceza Mahkemesinin 977/94 Esas 978/99 Karar sayılı 3/7/1978 tarihinde kesinleşen ilamı gereğince, Kapıkule Kaçak Ambarındaki Mercedes marka 102-Z-1872 plakalı aracın iadesine karar verilmiş olup, İlgilisine tebliğ edilememiştir.

Bu yazımızın Resmi Gazete'de yayımından itibaren 4 ay içerisinde Başmüdürlüğümüze müracaat etmediğiniz takdirde aracınızın 1615 sayılı Gümrük Kanunu'nun 140. maddesi gereğince Devlet Malı haline gelecektir.

İlanen tebliğ olunur.

20546/1-1

Marmara Üniversitesi Rektörlüğünden :

Üniversitemizin aşağıda belirtilen birimlerinde açık bulunan PROFESÖR kadrosuna 2547 sayılı Kanunun 3747 sayılı Kanunla değişik 26. maddesi uyarınca DAİMİ statüde PROFESÖR alınacaktır.

İlgililerin başvurduğu Anabilim Dalı ile "Başlıca Araştırma Eserini" belirttiği dilekçesine özgeçmişini, yayın listesini, tebliğleri ile bunlara yapılan atıfları, yönettiği doktora çalışmalarını Üniversitemize katkılarını kapsayan ve belgeleyen 6 takım dosyayı da ekleyerek ilanın yayım tarihinden itibaren 15 gün içinde Rektörlüğümüze başvurularını gerekmektedir.

Duyurulur.

BAŞVURU ADRESİ : Marmara Üniversitesi Rektörlüğü Sultanahmet-İSTANBUL

TEL : 518 16 00 (8 hat)

FEN-EDEBİYAT FAKÜLTESİ**BÖLÜMÜ-ANABİLİM DALI**

Tarih Bl. Eskiçağ Tarihi

KADRO ÜNVANI

Profesör

ADEDİ

1

MÜHENDİSLİK FAKÜLTESİ**BÖLÜMÜ-ANABİLİM DALI**Metalürji ve Malzeme Müh.Bl.
Malzeme Bil.**KADRO ÜNVANI**

Profesör

ADEDİ

1

ARANAN ŞARTLAR

Gözenekli Malzeme Karakterizasyonu

TEKNİK EĞİTİM FAKÜLTESİ**BÖLÜMÜ-ANABİLİM DALI**

Makine Eğt.-Otomotiv Eğt.

KADRO ÜNVANI

Profesör

ADEDİ

1

20549/1-1

**18 AĞUSTOS 1997 GÜNÜ SAAT 15:00 DE BELİRLENEN GÖSTERGE NİTELİĞİNDEKİ
TÜRKİYE CUMHURİYET MERKEZ BANKASI KURLARI**

BÜLTEN NO: 1997/155

DÖVİZİN CİNSİ	DÖVİZ		EFEKTİF	
	ALIS	SATIS	ALIS	SATIS
1 ABD DOLARI	163,020	163,810	162,820	164,220
1 ALMAN MARKI	89,598	90,030	89,490	90,255
1 AVUSTRALYA DOLARI	120,490	121,280	118,980	122,800
1 AVUSTURYA ŞİLİNİ	12,747	12,797	12,732	12,829
1 BELÇİKA FRANGI	4,332	4,359	4,316	4,376
1 DANİMARKA KRONU	23,524	23,640	23,437	23,730
1 FRANSIZ FRANGI	26,567	26,719	26,535	26,821
1 FİN MARKKASI	29,627	30,078	29,517	30,192
1 HOLLANDA FLORİNİ	79,474	79,962	79,275	80,266
1 İNGİLİZ STERLİNİ	261,920	263,290	261,610	263,950
1 İRLANDA LİRASI	238,800	240,000	236,410	242,400
1 İSPANYOL PEZETASI	1,056	1,065	1,043	1,078
1 İSVEÇ KRONU	20,343	20,555	20,268	20,633
1 İSVİÇRE FRANGI	107,990	108,690	107,860	108,960
100 İTALYAN LİRETİ	9,114	9,214	9,046	9,283
1 JAPON YENİ	1,381	1,390	1,371	1,407
1 KANADA DOLARI	117,580	118,110	116,400	119,290
1 KUVEYT DİNARI	530,800	537,790	517,640	551,340
1 LÜKSEMBURG FRANGI	4,332	4,359	4,316	4,376
1 NORVEÇ KRONU	21,461	21,606	21,382	21,688
1 PORTEKİZ ESKÜDOSU	879	887	857	909
1 SUUDİ ARABİSTAN RİYALİ	43,596	43,675	43,051	44,221
1 AVRUPA PARA BİRİMİ (ECU)	175,290	176,850		
1 BULGAR LEVASI			33	49
1 İRAN RİYALİ			29	44
1 ROMEN LEYİ			13	20
1 SURİYE LİRASI			1,726	2,589
1 ÜRDÜN DİNARI			207,850	234,380
1 YENİ İSRAİL ŞEKELİ			43,117	45,328
1 YUNAN DRAHMİSİ			542	568

ÇAPRAZ KURLAR

1 ABD DOLARI	1.8195	ALMAN MARKI
1 ABD DOLARI	1.3506	AVUSTRALYA DOLARI
1 ABD DOLARI	12.801	AVUSTURYA ŞİLİNİ
1 ABD DOLARI	37.581	BELÇİKA FRANGI
1 ABD DOLARI	6.9295	DANİMARKA KRONU
1 ABD DOLARI	6.1308	FRANSIZ FRANGI
1 ABD DOLARI	5.4461	FİN MARKKASI
1 ABD DOLARI	2.0486	HOLLANDA FLORİNİ
1 ABD DOLARI	153.79	İSPANYOL PEZETASI
1 ABD DOLARI	7.9693	İSVEÇ KRONU
1 ABD DOLARI	1.5071	İSVİÇRE FRANGI
1 ABD DOLARI	1777.85	İTALYAN LİRETİ
1 ABD DOLARI	117.81	JAPON YENİ
1 ABD DOLARI	1.3869	KANADA DOLARI
1 ABD DOLARI	37.581	LÜKSEMBURG FRANGI
1 ABD DOLARI	7.5817	NORVEÇ KRONU
1 ABD DOLARI	184.60	PORTEKİZ ESKÜDOSU
1 ABD DOLARI	3.7507	SUUDİ ARABİSTAN RİYALİ
1 KUVEYT DİNARI	3.2830	ABD DOLARI
1 İNGİLİZ STERLİNİ	1.6073	ABD DOLARI
1 İRLANDA LİRASI	1.4651	ABD DOLARI
1 AVRUPA PARA BİRİMİ (ECU)	1.0796	ABD DOLARI

BİLGİ İÇİN:

1 ÖZEL ÇEKME HAKKI (SDR)	1.3594	ABD DOLARI
1 ÖZEL ÇEKME HAKKI (SDR)	222,680	TÜRK LİRASI

**TÜRKİYE CUMHURİYET MERKEZ BANKASI
İDARE MERKEZİ**

TÜRKİYE CUMHURİYET MERKEZ BANKASI'NCA BELİRLENEN DEVLET İÇ BORÇLANMA SENETLERİNİN TİP VE VADELER İTİBARIYLA 19-08-1997 TARİHİNDEKİ GÖSTERGE NİTELİĞİNDEKİ GÜNLÜK DEĞERLERİ:

1- ÜZERİNDE FAİZ KUPONU BULUNMAYIP İSKONTOLU OLARAK HAZİNE İHALESİ İLE ALINAN DEVLET İÇ BORÇLANMA SENETLERİNİN DEĞERLERİ AŞAĞIDIR.

(T:DEVLET İÇ BORÇLANMA TAHVİLİ, B:HAZİNE BONOSU)

VADE TARİHİ	TANIM	VADEYE KALAN GÜN SAYISI	BUGÜNKÜ DEĞER (100.000.-TL ÜZERİNDEN)
24-12-1997	6BS	127	72.751
03-09-1997	9BS	15	91.839
01-04-1998	9BS	225	56.836
19-11-1997	10BS	92	77.715
26-11-1997	10BS	99	76.351
10-12-1997	10BS	113	73.798
13-05-1998	10BS	267	51.029
10-06-1998	11BS	295	47.532
29-07-1998	11BS	344	41.675
05-08-1998	11BS	351	40.931
30-10-1997	12T	72	85.869
07-01-1998	12TS	141	71.427
21-01-1998	12TS	155	61.888
04-03-1998	12TS	197	64.508
11-03-1998	12TS	204	59.197
18-03-1998	12TS	211	54.271
24-03-1998	12TS	217	53.500
25-03-1998	12TS	218	53.372
08-04-1998	12TS	232	51.608
24-04-1998	12TS	248	49.649
06-05-1998	12TS	260	48.219
03-06-1998	12TS	288	45.012
14-01-1998	13TS	148	67.837
21-01-1998	13TS	155	66.725
11-02-1998	13TS	176	63.709
25-02-1998	13TS	190	61.114
22-04-1998	13TS	246	53.312
29-04-1998	13TS	253	52.277

HALKA ARZ YÖNTEMİ İLE SATILAN BONO VE TAHVİLLER

VADE TARİHİ	TANIM	VADEYE KALAN GÜN SAYISI	BUGÜNKÜ DEĞER (100.000.-TL ÜZERİNDEN)
18-05-1998	12HS	272	53.943

2- VADELERİ YUKARIDAKİ TARİHLERLE AYNI OLMAYAN FAKAT YUKARIDAKİ TARİHLER ARASINDA GELEN, ÜZERİNDE FAİZ KUPONU BULUNMAYIP İSKONTOLU OLARAK ALINAN DEVLET İÇ BORÇLANMA SENETLERİNDE VADE TARİHİ OLARAK LİSTEDE YER ALAN BİR SONRAKİ TARİH ESAS ALINIR.

3- TEDAVÜLDE BULUNAN DEĞİŞKEN FAİZLİ DEVLET TAHVİLLERİNİN DEĞERLERİ AŞAĞIDIR. (BU KIYMETLER, KAMU KURUMLARININ YAPACAKLARI İHALE VE SÖZLEŞMELERDE VE HAZİNE'CE SATILAN MİLLÎ EMLAK BEDELLERİNİN ÖDENMESİNDE NOMİNAL DEĞERLERİ ÜZERİNDEN KABUL EDİLİR.)

VADE TARİHİ	TANIM	KUPON FAİZ ORANI	KUPON DAHİL BUGÜNKÜ DEĞER (100.000.-TL ÜZERİNDEN)
20-11-1997	12T-0	60.00	144.712
04-12-1997	12T-0	60.00	142.411
18-12-1997	12T-0	60.00	140.110
25-12-1997	12T-0	60.00	138.959
02-01-1998	12T-0	60.00	137.644
03-01-1998	12T-0	60.00	137.479
15-01-1998	12T-0	60.00	135.507
25-02-1998	12T-0	60.00	128.767
26-02-1998	12T-0	60.00	128.603

TÜRKİYE CUMHURİYET MERKEZ BANKASI'NCA BELİRLENEN DEVLET İÇ BORÇLANMA SENETLERİNİN TİP VE VADELER İTİBARIYLA 19-08-1997 TARİHİNDEKİ GÖSTERGE NİTELİĞİNDEKİ GÜNLÜK DEĞERLERİ:

VADE TARİHİ	TANIM	KUPON FAİZ ORANI	KUPON DAHİL BUGÜNKÜ DEĞER (100.000.-TL ÜZERİNDEN)
09-03-1998	11B-0	55.00	121.737
17-03-1998	12T-0	60.00	125.479
13-05-1998	11B-0	55.00	111.033
01-01-1998	60T-D	122.26	177.041
11-01-1998	60T-D	122.26	173.691
01-07-1999	60T12-D	7.67	104.454
20-08-1997	12T-OZ	TEFE	182.006
04-09-1997	12T-OZ	TEFE	178.422
25-09-1997	12T-OZ	TEFE	172.322
02-10-1997	12T-OZ	TEFE	170.295
09-10-1997	12T-OZ	TEFE	168.284
30-10-1997	12T-OZ	TEFE	162.249
06-11-1997	12T-OZ	TEFE	160.390
13-11-1997	12T-OZ	TEFE	158.556
20-11-1997	12T-OZ	TEFE	156.722
04-12-1997	12T-OZ	TEFE	153.356
25-12-1997	12T-OZ	TEFE	149.438
25-12-1997	24T-OZ	TEFE+6	155.083
29-12-1997	12T-0	TEFE+6	154.210
29-12-1997	12T-OZ	TEFE	148.691
30-12-1997	12T-0	TEFE+6	153.992
30-12-1997	12T-OZ	TEFE	148.505
01-01-1998	12T-OZ	TEFE	148.065
01-01-1998	60T-OZ	TEFE+6	153.488
08-01-1998	12T-OZ	TEFE	146.289
22-01-1998	12T-OZ	TEFE	142.736
05-02-1998	12T-OZ	TEFE	138.989
12-02-1998	12T-OZ	TEFE	136.939
12-02-1998	24T-OZ	TEFE+6	141.032
15-02-1998	12T-OZ	TEFE	136.060
16-02-1998	24T-OZ	TEFE+6	139.732
26-02-1998	12T-OZ	TEFE	132.839
05-03-1998	12T-OZ	TEFE	131.046
12-03-1998	12T-OZ	TEFE	129.355
19-03-1998	12T-OZ	TEFE	127.665
25-03-1998	12T-OZ	TEFE	126.216
26-03-1998	12T-OZ	TEFE	125.975
09-04-1998	12T-OZ	TEFE	122.816
25-04-1998	12T-OZ	TEFE	119.347
03-05-1998	12T-OZ	TEFE	117.697
07-05-1998	12T-OZ	TEFE	116.943
31-05-1998	12T-OZ	TEFE	112.417
04-06-1998	12T-OZ	TEFE	111.924
05-06-1998	12T-OZ	TEFE	111.801
11-06-1998	24T-OZ	TEFE+6	112.267
03-07-1998	12T-OZ	TEFE	108.191
09-07-1998	24T-OZ	TEFE+6	107.817
07-08-1998	12T-OZ	TEFE	102.052
05-03-1999	24T4	TÜFE*25	116.076
02-04-1999	24T4	TÜFE*24	110.852
09-04-1999	24T4	TÜFE*22	109.041
02-05-1999	24T4	TÜFE*22	103.749
07-05-1999	24T4	TÜFE*25	102.746
14-05-1999	24T4	TÜFE*29.95	101.213

TÜRKİYE CUMHURİYET MERKEZ BANKASI'NCA BELİRLENEN DEVLET İÇ BORÇLANMA SENETLERİNİN TİP VE VADELER İTİBARIYLA 19-08-1997 TARİHİNDEKİ GÖSTERGE NİTELİĞİNDEKİ GÜNLÜK DEĞERLERİ:

VADE TARİHİ	TANIM	KUPON FAİZ ORANI	KUPON DAHİL BUGÜNKÜ DEĞER (100.000.-TL ÜZERİNDEN)
04-06-1999	24T4	TÜFE*32	117.740
18-06-1999	24T4	TÜFE*32	114.472
11-07-1999	60T-OZ	TEFE+6	107.430
31-12-1999	60T-OZ	TEFE+6	153.774
01-01-2000	60T-OZ	TEFE+6	153.488
11-01-2000	60T-OZ	TEFE+6	150.637
07-04-2000	60T-OZ	TEFE*1.15	127.078
31-12-2000	60T-OZ	TEFE	148.318
01-01-2001	60T-OZ	TEFE+6	153.488
11-01-2001	60T-OZ	TEFE+6	150.637
31-12-2001	60T-OZ	TEFE+6	153.774
01-01-2002	60T-OZ	TEFE+6	153.488
11-01-2002	60T-OZ	TEFE+6	150.637
08-07-2002	60T-OZ	TEFE	107.308
09-07-2002	60T-OZ	TEFE+6	107.817
07-04-2005	120T-OZ	TEFE*1.15	127.078

4- T.C. BAŞBAKANLIK, HAZİNE MÜSTEŞARLIĞINCA İHRAÇ EDİLEN DEVLET İÇ BORÇLANMA SENETLERİ

VADE TARİHİ	TANIM	BUGÜNKÜ DEĞER (1 ABD DOLARI KARŞILIĞI)
18-12-1997	6B01	164.975
02-03-1998	36T01	170.720
12-03-1998	12T01	164.830
26-06-1998	12T01	164.733
25-09-1999	36T201	168.687
15-11-1999	36T201	166.561
04-07-2000	36T01	164.486

VADE TARİHİ	TANIM	BUGÜNKÜ DEĞER (1 ALMAN MARKI KARŞILIĞI)
14-11-1997	12T16	96.516
18-11-1997	12T16	96.416
26-11-1997	12T16	96.217
27-11-1997	12T16	96.192
29-11-1997	12T16	96.143
04-12-1997	12T16	96.018
09-12-1997	12T16	95.894
12-12-1997	12T16	95.819
16-12-1997	12T16	95.720
18-12-1997	12T16	95.670
19-12-1997	12T16	95.645
19-12-1997	6B16	90.131

TÜRKİYE CUMHURİYET MERKEZ BANKASI'NCA BELİRLENEN DEVLET İÇ BORÇLANMA SENETLERİNİN TİP VE VADELER İTİBARIYLA 19-08-1997 TARİHİNDEKİ GÖSTERGE NİTELİĞİNDEKİ GÜNLÜK DEĞERLERİ:

VADE TARİHİ	TANIM	BUGÜNKÜ DEĞER (1 ALMAN MARKI KARŞILIĞI)
20-12-1997	12T16	95.620
23-12-1997	12T16	95.545
24-12-1997	6B16	90.079
27-12-1997	12T16	95.446
03-01-1998	12T16	95.272
06-01-1998	12T16	95.197
07-01-1998	12T16	97.659
10-01-1998	12T16	95.097
15-01-1998	12T16	94.973
16-01-1998	12T16	94.948
23-01-1998	12T16	94.774
23-01-1998	12T16A	90.330
16-02-1998	6B16	89.498
11-04-1998	12T16	92.833
06-05-1998	12T16	92.211
10-06-1998	14T16	92.858
16-06-1998	14T16	92.708
02-07-1998	14T16	92.310
15-07-1998	14T16	91.987
18-11-1999	36T216	93.139

5- T.C. BAŞBAKANLIK, KAMU ORTAKLIĞI İDARESİ BAŞKANLIĞINCA İHRAÇ EDİLEN GELİR ORTAKLIĞI SENETLERİ

VADE TARİHİ	TANIM	BUGÜNKÜ DEĞER (1 ABD DOLARI KARŞILIĞI)
19-09-1997	36G012	173.875

OTOYOL SENETLERİ

VADE TARİHİ	TANIM	BUGÜNKÜ DEĞER (1 ABD DOLARI KARŞILIĞI)
01-09-1997	0G	162.618
30-09-1997	0G	161.728
18-10-1997	0G	161.181
01-11-1997	0G	160.758
31-12-1997	0G	158.971
31-01-1998	0G	158.062
01-03-1998	0G	157.222
31-03-1998	0G	156.362
01-05-1998	0G	155.484
31-07-1998	0G	152.960
01-09-1998	0G	152.080
30-09-1998	0G	151.272
01-11-1998	0G	150.385
31-01-1999	0G	147.891
01-03-1999	0G	147.105
31-03-1999	0G	146.296
01-05-1999	0G	145.465
30-09-1999	0G	141.458
31-03-2000	0G	136.780

TÜRKİYE CUMHURİYET MERKEZ BANKASI'NCA BELİRLENEN DEVLET İÇ BORÇLANMA SENETLERİNİN TİP VE VADELER İTİBARIYLA 19-08-1997 TARİHİNDEKİ GÖSTERGE NİTELİĞİNDEKİ GÜNLÜK DEĞERLERİ:

6- T.C. BAŞBAKANLIK, ÖZELLEŞTİRME İDARESİ BAŞKANLIĞINCA İHRAÇ EDİLEN ÖZELLEŞTİRME TAHVİLLERİ

VADE TARİHİ	TANIM	KUPON FAİZ ORANI	KUPON DAHİL BUGÜNKÜ DEĞER (100.000.-TL ÜZERİNDEN)
02-02-1998	360	TEFE+6	144.283
17-02-1998	360	TEFE+6	139.407
16-12-1998	360	TEFE+6	157.048
17-02-1999	360	TEFE+6	139.407
16-10-1999	360	TEFE+6	174.452
18-10-1999	360	TEFE+6	173.795
01-11-1999	360	TEFE+6	169.230
12-10-1999	360T-D	100.19	185.367

VADE TARİHİ	TANIM	BUGÜNKÜ DEĞER (1 ABD DOLARI KARŞILIĞI)
12-10-1999	360T	175.619

7- YUKARIDAKİ MADDELERDE BELİRTİLENLER DIŞINDA KALAN DEVLET İÇ BORÇLANMA SENETLERİ NOMİNAL DEĞERLERİ ÜZERİNDEN DEĞERLENDİRİLECEKTİR.

İ Ç İ N D E K İ L E R

Yürütme ve İdare Bölümü :**Milletlerarası Andlaşma**

97/9628 Türkiye Cumhuriyeti ile Singapur Cumhuriyeti Hükümeti Arasında İmzalanan Hava Taşımacılığı Anlaşması'nın Onaylanması Hakkında Karar

Sayfa

1

Bakanlar Kurulu Kararı

97/9757 Fındık Üretimini Desteklenmesi ve Geliştirilmesi Amacıyla Destekleme ve Fiyat İstikrar Fonu'ndan T.C. Ziraat Bankası'na Kaynak Aktarılmasına İlişkin Karar

19

Atama Kararları

— Başbakanlık ile Enerji ve Tabii Kaynaklar Bakanlığına Ait İki Adet Atama Kararı

21

Yönetmelikler

— Abant İzzet Baysal Üniversitesi Lisansüstü Eğitim Yönetmeliğinin Adının ve Bir Maddesinin Değiştirilmesi Hakkında Yönetmelik

21

— Afyon Kocatepe Üniversitesi Döner Sermaye İşletmesi Yönetmeliğinin Bir Maddesinin Değiştirilmesine İlişkin Yönetmelik

22

— İstanbul Üniversitesi Sağlık Hizmetleri Meslek Yüksekokulu Öğretim ve Sınav Yönetmeliğine Bir Önlisans Ders Müfredat Programı Eklenmesine Dair Yönetmelik

23

— Uludağ Üniversitesi Teknik Bilimler Meslek Yüksekokulu Döner Sermaye İşletmesi Yönetmeliği

25

Tebliğler

— Mecburi Standard : 97/55-56 Sayılı Tebliğ

26

— Mecburi Standard : 97/58-59 Sayılı Tebliğ

30

— Mecburi Standard : 97/60-61 Sayılı Tebliğ

35

— Mecburi Standard : 97/72-73 Sayılı Tebliğ

42

— Mecburi Standard : 97/76-77 Sayılı Tebliğ

49

— Kırşehir Valiliği Mahalli Çevre Kurulu Kararı (No : 9)

50

İlânlar

a - Yargı İlânları

51

b - Artırma, Eksiltme ve İhale İlânları

68

c - Çeşitli İlânlar

88

— T.C. Merkez Bankasınca Belirlenen Döviz Kurları ve Devlet İç Borçlanma Senetlerinin Günlük Değerleri

90

D U Y U R U

Başbakanlık Devlet Personel Başkanlığınca kitap haline getirilen Devlet Memurları ile ilgili Kanunlar 150.000,- TL., karşılığında Başbakanlık Basımevi Döner Sermaye İşletmesi Müdürlüğü'nden (Erguvan Sokak No: 2 Ulus-Ankara) temin edilebilir.

Posta ile yapılacak taleplerde kitap bedeline 150.000,- TL. posta ücreti ilave edilerek, Başbakanlık Basımevi Döner Sermaye İşletmesi Müdürlüğü'nün T.C. Ziraat Bankası Ankara/Dışkapı şubesi nezdindeki 30423/2065 numaralı hesabına yatırılması ve banka dekontunun Başbakanlık Basımevi Döner Sermaye İşletmesi Müdürlüğü'ne gönderilmesi gerekmektedir.

İlgililere duyurulur.